

Cod. 27438 **CARRELLO NUOVO TRIS**

Code 27438 **NEW TRIS TROLLEY**

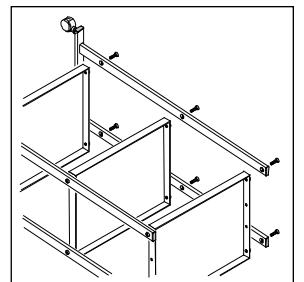
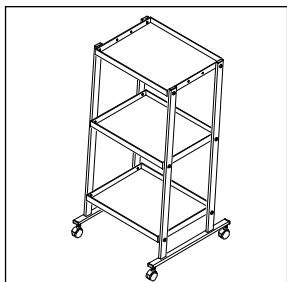
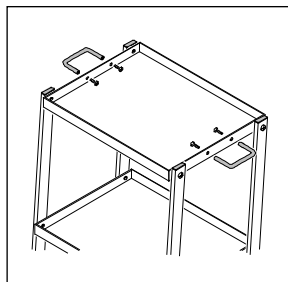
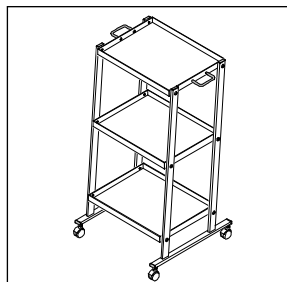
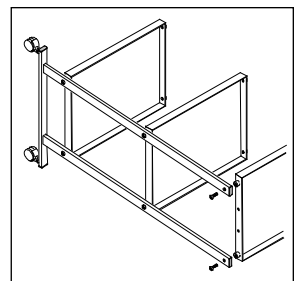
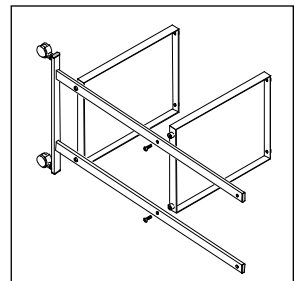
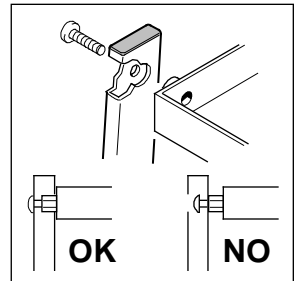
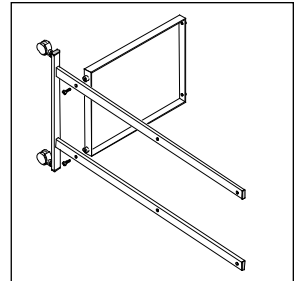
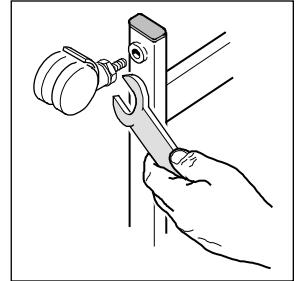
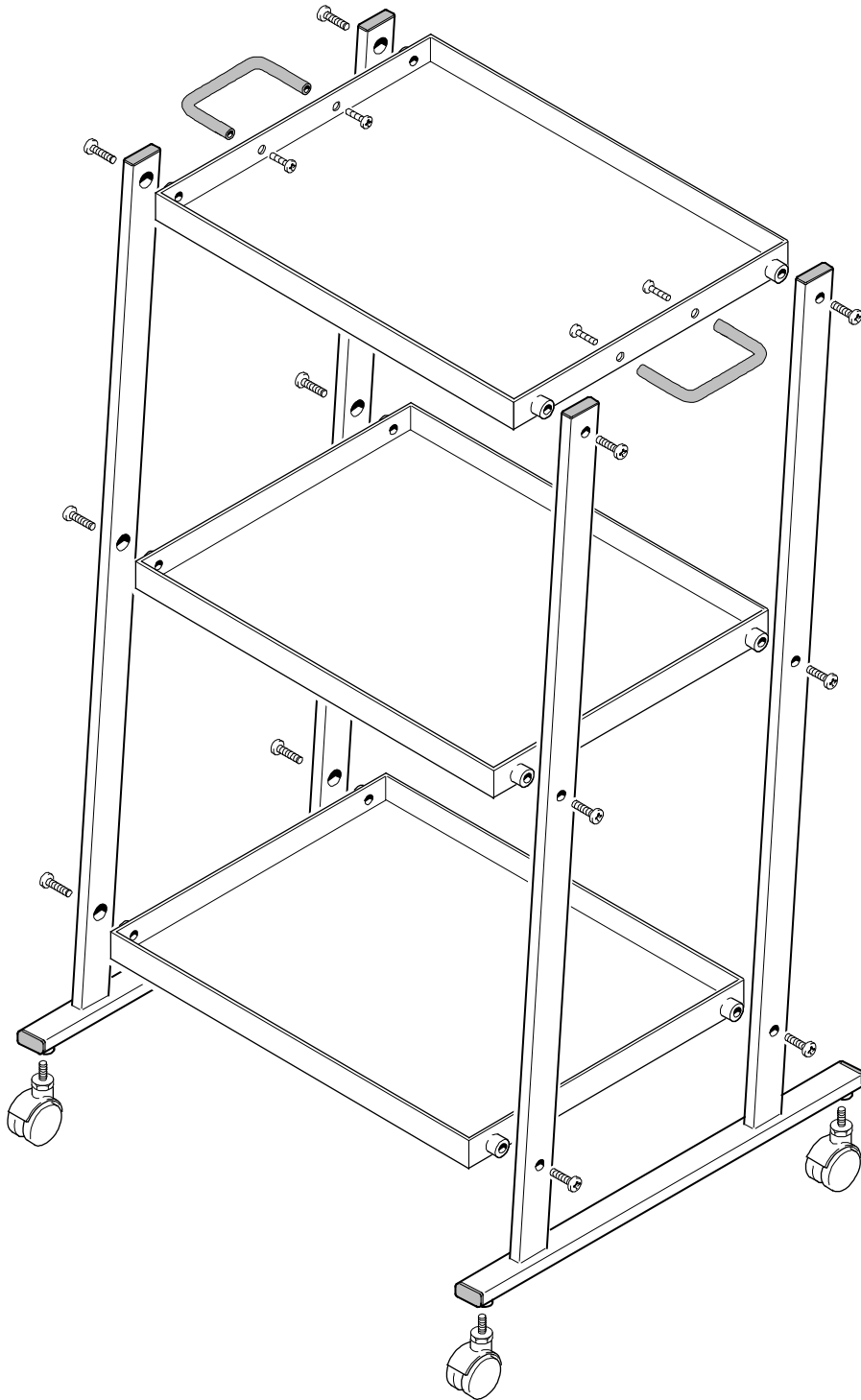

Cod 27438 Carrello Nuovo Tris

## 1. USO PREVISTO

Il carrello Nuovo Tris è un pratico carrello a tre piani in lamiera verniciata a fuoco, dotato di 4 ruote in nylon e due comode maniglie laterali, adatto al sostegno e/o trasporto di piccoli elettromedicali. Oltre alle norme di seguito elencate, l'utilizzatore del carrello deve ottemperare a quanto previsto dalla vigente legislazione in materia di sicurezza e salute del personale nei posti di lavoro.

Attenersi sempre alle norme di sicurezza e alle istruzioni contenute in questo manuale.

Il costruttore declina ogni responsabilità conseguente ad un uso non corretto delle attrezzature fornite. Il trasporto e le operazioni di scarico devono essere effettuate esclusivamente da personale specializzato e autorizzato. Non lasciare avvicinare al carrello personale estraneo al lavoro. L'uso, la manutenzione e la riparazione del carrello sono operazioni consentite ai soli operatori abilitati; quando il carrello non è in uso toglierlo dalla portata di persone estranee al lavoro. Il carrello deve essere utilizzato su superfici piane, fare attenzione che nessun impedimento blocchi una o più ruote.

## 2. LIMITAZIONI D'USO E AVVERTENZE PARTICOLARI



Leggere le istruzioni d'uso

- Il lettino **NON** deve essere utilizzato:
  - In atmosfera a rischio d'incendio, esplosiva o corrosiva.
  - Esposto alle intemperie
  - Con manomissioni e/o modifiche sul prodotto originale.
- Il lettino deve essere utilizzato in situazione di buona stabilità e con i piedini di appoggio posti su di una superficie piana.



Pulire con un detergente disinfettante delicato. Prodotti detergenti corrosivi e/o abrasivi possono danneggiare la verniciatura, come pure il trascinarsi di prodotti metallici appuntiti tipo viti e simili.

Code 27438 New tris trolley

## 1. INTENDED USE

The New Tris is a practical trolley with three shelves made of fire painted sheet metal, equipped with 4 nylon castors and two lateral handles for easy moving, suitable to support and transport small electro-medical instruments. In addition to the following standards, the user must follow the prescriptions of the law as far as occupational safety and health concerns.

Always abide by safety standards and the instructions here contained.

The manufacturer declines any liability for damage due to incorrect use of the equipment.

Transport and unloading operations must be carried out by qualified and authorized personnel only.

Other personnel must be kept away from the carriage. The trolley must be used, maintained and repaired by qualified operators only; when the trolley is not used, keep it far from people who are not directly involved in work. The trolley must be used on flat surfaces. Pay attention that no obstacle prevents one or more castors from rolling smoothly.

## 2. USE RESTRICTIONS AND SPECIAL WARNINGS



Read the operating instructions

- The trolley must **NOT** be used in the following conditions:
  - Fire risk, explosive or corrosive atmosphere.
  - Exposed to weathering.
  - Tampering attempts and/or modifications to the original product.
- Pay attention not to introduce body parts into moving and/or rotating components.
- The trolley must be used under good stability conditions. The support feet must rest on a flat surface.



Clean with mild disinfectant. Corrosive and/or abrasive detergents can damage painting, as well as dragging pointed metal products such as screws and so on.

Code 27438 Chariot de soins médicaux Nuovo Tris

## 1. UTILISATION

Le chariot de soins médicaux Nuovo Tris est un chariot très pratique à trois plateaux en tôle inox peinte, équipé de 4 roues nylon et de deux poignées très pratiques sur les côtés, indiqué pour le rangement et/ou le transport de petits appareils médicaux. L'utilisateur doit respecter les instructions indiquées ci-après, ainsi que la réglementation en vigueur en matière de sécurité et de santé du personnel sur les lieux de travail.

Respecter scrupuleusement les normes de sécurité et les instructions contenues dans ce manuel.

Le fabricant ne peut en aucun cas être tenu pour responsable pour tout dommage suite à une utilisation incorrecte du matériel fourni.

Le transport et le déchargement doivent être effectués uniquement par du personnel qualifié et autorisé.

Il est strictement interdit à toute personne étrangère au travail de s'approcher du chariot. L'utilisation, l'entretien et la réparation du chariot ne peuvent être effectués que par du personnel qualifié et autorisé; en cas d'utilisation du chariot, ce dernier doit être rangé hors de la portée de personnes étrangères à son utilisation. Le chariot ne peut être utilisé que sur des surfaces planes. S'assurer qu'aucun objet ou autre élément ne bloque une ou plusieurs roues.

## 2. RESTRICTIONS D'UTILISATIONS ET REMARQUES



Lire les instructions d'utilisation

- Le chariot **NE DOIT PAS**:
  - être placé dans des lieux présentant des risques d'incendie, d'explosion ou corrosifs
  - être exposé aux intempéries
  - être altéré et/ou modifié.
- Ne pas introduire des parties du corps dans les éléments sujets à des mouvements et/ou des réglages.
- Le chariot doit être utilisé en conditions de stabilité et avec les pieds d'appui posés sur une surface plane.



Nettoyer avec un détergent désinfectant délicat. Des détergents corrosifs et/ou abrasifs peuvent endommager la peinture, tout comme le fait de traîner des produits métalliques pointus, comme des vis ou autres éléments similaires.

Cód 27438 Carrito Nuevo Tris

## 1. USO PREVISTO

El carrito Nuevo Tris es un práctico carrito de tres pisos de chapa pintada a fuego, dotado de 4 ruedas de nylon y dos cómodas empuñaduras laterales, adecuado al soporte y/o transporte de pequeños electromedicales. Además de las normas indicadas a continuación, el usuario del carrito debe cumplir con lo previsto por la vigente legislación en materia de seguridad y salud del personal en los lugares de trabajo.

Atenerse siempre a las normas de seguridad y a las instrucciones contenidas en este manual.

El fabricante exime de cualquier responsabilidad derivada del uso incorrecto de los equipos suministrados.

El transporte y las operaciones de descarga han de ser realizadas exclusivamente por personal especializado y autorizado. No dejar acercar al carro personal ajeno al trabajo. El uso, el mantenimiento y la reparación del carrito son operaciones consentidas solo a los operadores habilitados; cuando el carrito no se utiliza alejarlo del alcance de personas ajenas al trabajo. El carrito debe ser utilizado sobre superficies llanas, poner atención a que ningún impedimento bloquee una o varias ruedas.

## 2. LIMITACIONES DE USO Y ADVERTENCIA PARTICULARES



Leer las instrucciones de uso

- La camilla **NO** debe ser utilizada:
  - En atmósfera a riesgo de incendio, explosiva o corrosiva.
  - Expuesta a la intemperie.
  - Con alteraciones y/o modificaciones sobre el producto original.
- No introducir partes del cuerpo en las partes sujetas a movimiento y/o regulación.
- La camilla debe ser utilizada en situaciones de buena estabilidad y con los pies de apoyo colocados sobre una superficie llana.



Limpiar con un detergente desinfectante delicado. Productos detergentes corrosivos y/o abrasivos pueden dañar el barnizado, así como el arrastre de productos metálicos puntiagudos tipo tornillos y similares.

Cod 27438 Neuer Wagen "Tris"

## 1. VORGESEHENER EINSATZ

Der neue Wagen "Tris" ist ein praktischer, dreistöckiger Wagen aus Blech mit Einbrennlack überzogen, bestehend aus vier Nylonrädern und zwei bequemen, seitlichen Griffen und geeignet für den Transport von kleinen, elektromedizinischen Produkten geeignet. Zusätzlich zu den unten aufgeführten Normen muss der Benutzer des Wagens die Bestimmungen zu den bestehenden Rechtsvorschriften über Sicherheit und Gesundheit der Mitarbeiter am Arbeitsplatz beachten.

Befolgen Sie unbedingt die Sicherheitsvorschriften und die in diesem Handbuch aufgeführten Anweisungen.

Der Hersteller lehnt jegliche Haftung durch unsachgemäßen Gebrauch der gelieferten Ausrüstung strikt ab.

Transport- und Entladungsvorgänge dürfen ausschließlich von geschultem und dazu berechtigtem Personal durchgeführt werden. Personal, das nicht für die Arbeiten zuständig ist, darf sich dem Wagen unter keinen Umständen annähern. Was die Anwendungs-, Wartungs- und Reparaturvorgänge betrifft, so sind diese ausschließlich von dazu berechtigtem Personal durchzuführen; wenn der Wagen nicht verwendet wird, dann darf er nicht für Personen, die nicht für die Arbeiten zuständig, zugänglich sein und muss deshalb entfernt werden. Der Wagen muss auf ebenen Flächen verwendet werden, bitte darauf achten, dass keine Hindernisse vorhanden sind, die ein oder mehrere Räder blockieren könnten.

## 2. EINSATZBEDINGUNGEN UND BESONDERE HINWEISE



Die Bedienungsanleitung lesen.

- Der Wagen darf unter folgenden Umständen **NICHT** eingesetzt werden:
  - In brandgefährdeten, explosiven oder korrosiven Umgebungen.
  - An Orten, die den Witterungseinflüssen frei ausgesetzt sind.
  - Wenn das ursprüngliche Produkt manipuliert bzw. verändert worden ist.
- Der Wagen sollte in einer stabilen Umgebung eingesetzt und gut mit den Standbeinen auf einer ebenen Fläche aufgestellt werden.



Bitte mit einem delikaten und desinfizierenden Reinigungsmittel säubern. Ätzende und / oder aggressiv kratzende Produkte oder auch Produkte mit Spitzen aus Metall, die mitgeführt werden, wie Schrauben oder Ähnliches, können die Lackierung beschädigen.

Cod 27438 Carro Nuovo Tris

## 1. USO PREVISTO

O carro Nuovo Tris é um carro prático de três andares em chapa enverniziada a quente, com 4 rodas de nylon e duas manilhas laterais, adequado para sustentar e/ou transportar pequenos aparelhos médicos. Além das normas abaixo indicadas, o utilizador deve obedecer a quanto previsto pela legislação vigente em matéria de segurança e saúde do pessoal nos ambientes de trabalho.

Obedecer sempre às normas de segurança e às instruções contidas neste manual.

O construtor não se assume qualquer responsabilidade por efeitos devidos a uso não correto dos equipamentos fornecidos.

O transporte e as operações de descarga devem ser feitos exclusivamente por pessoal especializado e autorizado.

Não deixar aproximar pessoa estranho ao trabalho. O uso, a manutenção e o conserto do carro são operações permitidas exclusivamente aos operadores habilitados; quando o carro não está sendo usado, deve ser guardado fora do alcance de pessoas estranhas ao trabalho. O carro deve ser usado sobre superfície lisas, prestar atenção a objetos que podem bloquear uma ou mais rodas.

## 2. LIMITAÇÕES DE USO E ADVERTÊNCIAS PARTICULARES



Lêr as instruções de uso

- O carro **NÃO** deve ser usado:
  - Em atmosfera com risco de incêndio, explosiva ou corrosiva.
  - Exposto à chuva.
  - Com alterações ou modificações sobre o produto original.
- O carro deve ser usado em situação de boa estabilidade e com as rodas apoiadas sobre um piso horizontal.



Limpar com um detergente desinfetante delicado. Produtos detergentes corrosivos e/ou abrasivos podem danificar a verniz, e assim também o arrastamento de produtos metálicos pontudos tipo parafusos e similares.



GIMA S.p.A.  
Via Marconi 1  
20060 Gessate (MI), ITALY