



LONG TERM 1002B



LONG TERM 1802B



LONG TERM 3002B



LONG TERM 3802B



MANUALE D'USO



INTRODUZIONE

Grazie per aver scelto la Demarta Virginio. I prodotti sono stati progettati e realizzati per soddisfare tutte le Vostre esigenze per un utilizzo pratico, corretto e sicuro. Questo manuale contiene dei piccoli suggerimenti per un corretto uso del dispositivo da voi scelto e dei preziosi consigli per la vostra sicurezza. Si consiglia di leggere attentamente la totalità del presente manuale prima di usare l'articolo da voi acquistato. In caso di dubbi vi preghiamo di contattare il rivenditore, il quale saprà aiutarvi e consigliarvi correttamente.

Il produttore si riserva il diritto di apportare modifiche al dispositivo e al seguente manuale senza preavviso allo scopo di migliorarne le caratteristiche.

AVVERTENZE GENERALI

1. Utilizzare il prodotto nelle modalità indicate da questo manuale. Se persistono dubbi contattare la DEMARTA VIRGINIO SAS.
2. Valutare sempre la compatibilità del prodotto con le caratteristiche del soggetto insieme al medico curante o al terapeuta.
3. Verificare sempre l'integrità del prodotto prima di ogni utilizzo, anche da nuovo. Non utilizzare se danneggiato o usurato.
4. La DEMARTA VIRGINIO SAS declina ogni responsabilità per danni a cose o persone derivanti un utilizzo improprio, non concordato con una figura professionale, non corrispondente a quanto indicato sul manuale d'uso.
5. Eventuali incidenti, anomalie, rotture, vanno segnalate alla DEMARTA VIRGINIO SAS al fine di monitorare la qualità e le criticità del prodotto.
6. Mantenere il prodotto imballato lontano da qualsiasi fonte di calore in quanto l'imballo è fatto di cartone.
7. Prestare sempre attenzione alla presenza di bambini.
8. Il prodotto è stato progettato solo per l'uso previsto. Non abusarne in alcun modo.

DICHIARAZIONE DI CONFORMITA' CE

La DEMARTA VIRGINIO SAS dichiara sotto la sua esclusiva responsabilità che il prodotto fabbricato ed immesso nel commercio dalla stessa DEMARTA VIRGINIO SAS è conforme alle disposizioni applicabili della direttiva UE 2017/745 sui dispositivi medici.

A tal scopo la DEMARTA VIRGINIO SAS garantisce e dichiara sotto la propria esclusiva responsabilità quanto segue:

- I dispositivi soddisfano i requisiti generali di sicurezza e prestazione così come richiesti dall'allegato I del regolamento 2017/745 come prescritto dall'allegato IV del suddetto regolamento.
- I dispositivi NON SONO STRUMENTI DI MISURA.
- I dispositivi NON SONO DESTINATI AD INDAGINI CLINICHE.
- I dispositivi vengono commercializzati in confezione NON STERILE.
- I dispositivi sono da considerarsi come appartenenti alla classe I in conformità a quanto stabilito dall'allegato VIII del suddetto regolamento.

DESTINAZIONE D'USO

I Letti da Degenza possono essere utilizzati a domicilio o in ambiente ospedaliero. Offrono comfort e facilità di utilizzo sia per il paziente che per il personale sanitario.

SICUREZZA

1. Non procedere all'assemblaggio di questo prodotto prima di aver consultato questo manuale d'uso.
2. Ogni modifica del prodotto all'insaputa del produttore è di piena responsabilità di chi apporta le modifiche. Le modifiche apportate senza autorizzazione invalideranno qualsiasi garanzia e invalideranno la dichiarazione di conformità alle direttive applicabili.
3. È vietato utilizzare il prodotto in modo diverso da quello descritto in questo manuale.
4. Demarta Virginio SAS non si assume alcuna responsabilità per malfunzionamenti o danni a cose e persone dovuti ad un uso improprio del prodotto.
5. Gli operatori devono leggere attentamente questo manuale, seguire le istruzioni fornite e familiarizzare con le procedure per l'uso e la manutenzione di questo prodotto.
6. Quando il paziente non è sotto sorveglianza, il letto deve essere sistemato nella posizione più bassa con le sponde sollevate per ridurre il rischio di cadute e lesioni.
7. Evitare qualsiasi uso inappropriato del cavo di alimentazione. I pericoli che ne derivano potrebbero essere, ad esempio, piegature, tagli e altri danni meccanici.
8. Utilizzare ed eseguire qualsiasi manutenzione sul prodotto seguendo le istruzioni fornite da questo manuale e utilizzare solo parti di ricambio e assistenza approvate da Demarta Virginio SAS.
9. Non utilizzare il prodotto per scopi diversi da quelli per cui è stato costruito e progettato.
10. Conservare questo manuale per consulenze o addestramento del personale.

Attenzione! Non superare la portata massima.

Attenzione! Mantenere sempre il letto su di una superficie piana.

Attenzione! Non tentare di attraversare passaggi, superare gradini o altri ostacoli.

Attenzione! Non posizionare gli arti vicino alle parti in movimento.

11. Il letto deve essere dotato di un'attrezzatura adeguata al fine di mantenere il cavo di alimentazione libero da qualsiasi parte mobile o meccanismo del letto medico quando questo è in funzione, o durante lo spostamento, al fine di evitare danni al cavo di alimentazione.
12. I cavi di alimentazione devono essere adeguatamente protetti dai danni che possono derivare dal contatto con una o più parti in movimento o dallo sfregamento contro angoli acuti e superfici all'interno del letto.

DESCRIZIONE

LONG TERM 1002B

- Testiera e pediera in boiserie.
- Sponde in legno integrate.
- Telaio in acciaio diviso in tre sezioni.
- Telaio con verniciatura epossidica.
- Rete a doghe saldate.
- Altezza variabile con comando elettrico: da 29 cm a 82 cm.
- Dimensione del piano d'appoggio 90x200 cm.
- Telecomando con cavo.
- Sollevamento del busto da 0° a 85°.
- Inclinazione delle gambe con comando elettrico.
- Alza-malati integrato nel telaio.
- Due supporti per flebo integrati nel telaio.
- Quattro ruote in ABS da Ø 100 mm.
- Sistema frenante manuale.
- Motore Dewert IP66 classe 1 a.

Codice	Lunghezza Totale	Lunghezza Interna	Larghezza Totale	Larghezza Interna	Altezza	Dimensioni Ruote	Portata Massima	Peso Netto
Misure in Cm								
01.10.EURO1002B	211	204	102	90	29/82	10 (4")	200	64

LONG TERM 1802B

- Testiera e pediera in boiserie.
- Sponde in legno integrate.
- Telaio a rete in acciaio diviso in tre sezioni.
- Telaio con verniciatura epossidica.
- Letto tipo Alzheimer, con posizione bassa di sicurezza.
- Altezza variabile con comando elettrico: da 25 cm a 77.5 cm.
- Dimensione del piano d'appoggio 90x200 cm.
- Telecomando con cavo.
- Sollevamento del busto da 0° a 85°.
- Inclinazione delle gambe con comando elettrico.
- Alzamalati integrato nel telaio.
- Due supporti per flebo integrati nel telaio.
- Quattro ruote in ABS da Ø 100 mm.
- Sistema frenante elettrico centralizzato.
- Motore Dewert IP66 classe 1a.

Codice	Lunghezza Totale	Lunghezza Interna	Larghezza Totale	Larghezza Interna	Altezza	Dimensioni Ruote	Portata Massima	Peso Netto
Misure in Cm								
01.10.EURO1802B	211	204	102	90	25/77.5	10 (4")	200	64

LONG TERM 3002B

- Testiera e pediera in boiserie.
- Sponde in legno integrate.
- Telaio in acciaio diviso in tre sezioni.
- Telaio con verniciatura epossidica.
- Rete a doghe saldate.
- Altezza variabile con comando elettrico: da 29 cm a 82 cm.
- Dimensione del piano d'appoggio 90x200 cm.
- Telecomando con cavo.
- Sollevamento del busto da 0° a 85°.
- Inclinazione delle gambe con comando elettrico.
- Alza-malati integrato nel telaio.
- Due supporti per flebo integrati nel telaio.
- Quattro ruote in ABS da Ø 100 mm.
- Sistema frenante manuale.
- Motore Dewert IP66 classe 1a.

Codice	Lunghezza Totale	Lunghezza Interna	Larghezza Totale	Larghezza Interna	Altezza	Dimensioni Ruote	Portata Massima	Peso Netto
Misure in Cm								
01.10.EURO3002B	212	205	102	90	29/82	10 (4")	200	59,3

LONG TERM 3802B

- Testiera e pediera in boiserie.
- Sponde in legno integrate.
- Telaio a rete in acciaio diviso in tre sezioni.
- Telaio con verniciatura epossidica.
- Letto tipo Alzheimer, con posizione bassa di sicurezza.
- Altezza variabile con comando elettrico: da 21 cm a 76 cm.
- Dimensione del piano d'appoggio 90x200 cm.
- Telecomando con cavo.
- Sollevamento del busto da 0° a 85°.
- Inclinazione delle gambe con comando elettrico.
- Alzamalati integrato nel telaio.
- Due supporti per flebo integrati nel telaio.
- Quattro ruote in ABS da Ø 75 mm.
- Sistema frenante elettrico centralizzato.
- Motore Dewert IP66 classe 1a.

Codice	Lunghezza Totale	Lunghezza Interna	Larghezza Totale	Larghezza Interna	Altezza	Dimensioni Ruote	Portata Massima	Peso Netto
Misure in Cm								
01.10.EURO3802B	212	205	102	90	21/76	7,5 (3")	200	60

MONTAGGIO

Di seguito sono riportate le avvertenze sull'uso del dispositivo medico.

Prima di azionare le parti mobili del letto, assicurarsi che non siano danneggiati tubi, cavi elettrici...

Le ruote hanno il solo scopo di spostare il letto quando necessario. E devono essere mantenute frenate in qualsiasi altro momento.

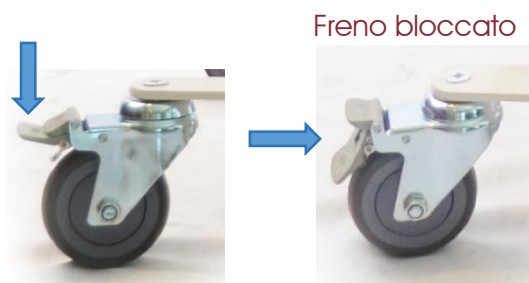

Attenzione! Non utilizzare il letto se si notano delle anomalie legate ad un montaggio non corretto.

Attenzione! Non utilizzare il letto in ambienti soggetti a spruzzi d'acqua o condizioni meteorologiche critiche e avverse.

Importante

Il produttore è sollevato da ogni responsabilità per danni derivanti da uso improprio da parte di personale non addestrato, alterazioni o operazioni non autorizzate, utilizzo di parti di ricambio non originali, eventi eccezionali, inosservanza totale o parziale delle istruzioni riportate in questo manuale.

ASSEMBLAGGIO STRUTTURA A TROLLEY:

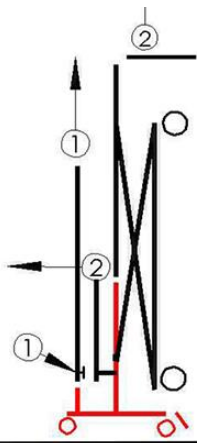

1. Dopo aver rimosso l'involucro di plastica, svitare i dadi.
2. Rimuovere testiera e pediera.

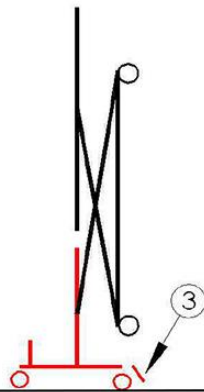

3. Frenare la Struttura a trolley

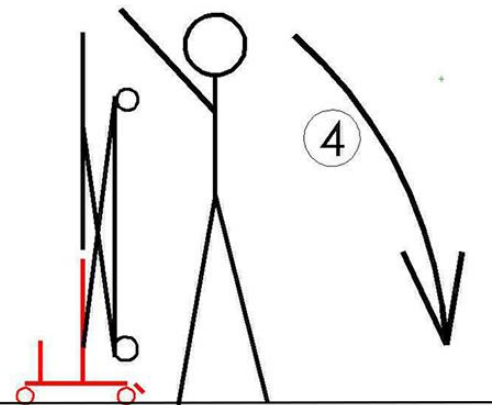

4. Inclina il letto verso di te
ATTENZIONE! Assicurarsi di non avere nulla che possa bloccare il movimento del letto.

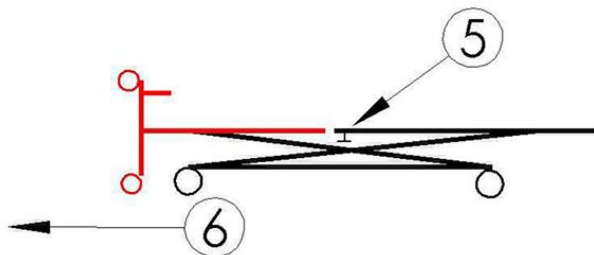

5. svitare i dadi
le tavole con i dadi
6. spingere da parte la struttura a trolley

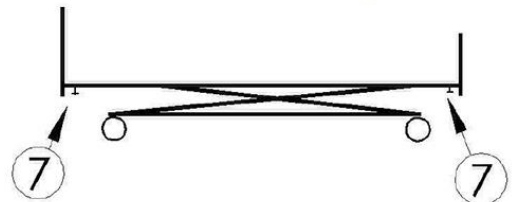

7. Assemblare i due supporti del semimaterasso e fissarli

ASSEMBLAGGIO STRUTTURA LATERALE

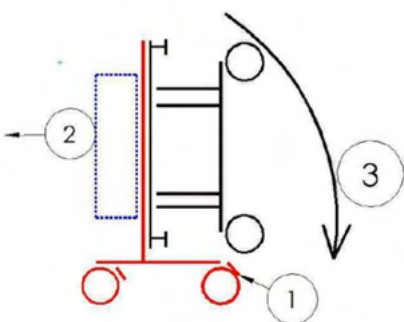

1. Frenare la struttura.
2. rimuovere la scatola contenente la pediera e la testiera.
3. inclina la struttura verso il pavimento facendo attenzione a non avere ingombri.

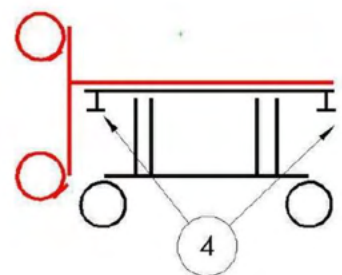

! ATTENZIONE: quando si montano o si smontano queste parti del letto è necessario assicurarsi sempre che il letto sia su un pavimento piano e orizzontale.
Per rimontare la struttura seguire le istruzioni al contrario.

ASSEMBLAGGIO SPONDE LATERALI IN LEGNO:

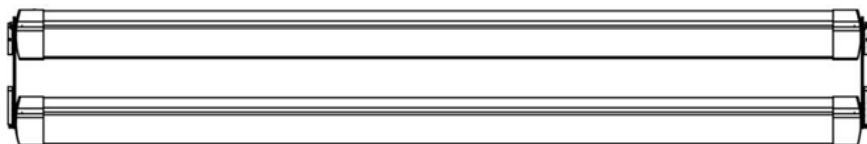

Fissaggio delle staffe metalliche sulla struttura:

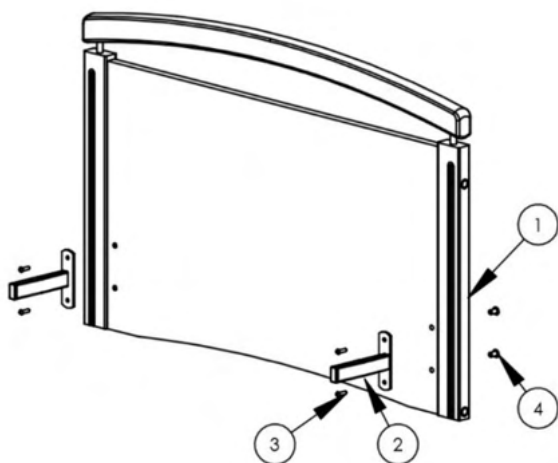

Avvitare le staffe "2" nella pediera/testiera "1" con i dadi "4" e le viti "3" e le rondelle a stella.

Nota: solo per la gamma letto euro 1000: posizionare il lato della staffa che è allineato sulla saldatura verso l'esterno delle tavole (sinistra e destra).
Serrare con le due chiavi a brugola fornite nel pacco.
Far scorrere le assi sul letto (testata e piedi).
Serrare i dadi a farfalla sotto le staffe.

Montaggio delle sponde in legno: 2 barre per lato

Ricontrolla che l'inserto nero a 3 fori abbia la sua molla al suo interno
Far scorrere la barra di legno "6" all'interno dell'inserto nero a 3 fori "5"
Far scorrere le 4 dita marroni ramificate all'interno dell'inserto nero,
prestare attenzione alla posizione:

- Per la barra superiore, utilizzare i due fori inferiori
- Per la barra inferiore utilizzare i due fori superiori

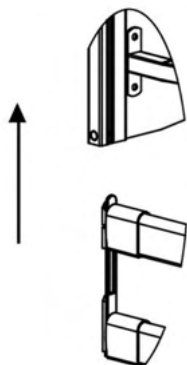
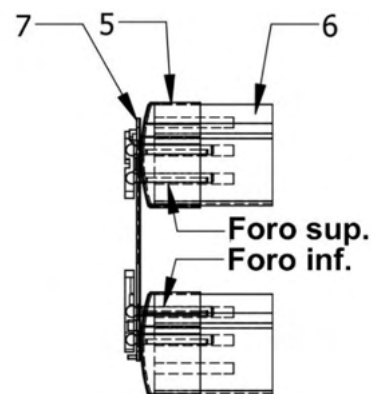

Far scorrere la sponda laterale ora completamente assemblata (su entrambi i lati) nella guida in alluminio; partendo dal pavimento e verso l'alto, finché non si sente un "clack" che indica che la sponda è bloccata correttamente.

TELECOMANDO

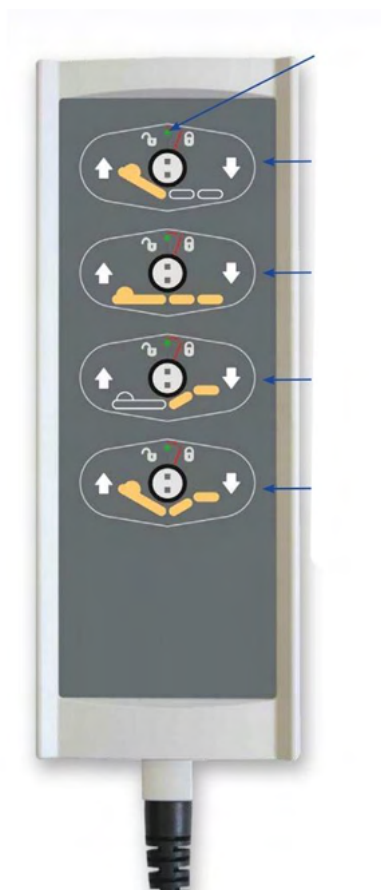

Led blocco-tasti: verde: sbloccato / giallo: bloccato

Inclinazione della schiena

Alzare/abbassare la struttura del letto

Regolazione della zona talloniera

Movimento sincrono della zona testa e piedi



Chiave di blocco
Del telecomando

Fissare il Supporto a U e maniglia:
Ancorare la maniglia al supporto a U



Inserire il Supporto a U nell'apposito alloggiamento presente nel telaio.



Problema	Soluzione
Il letto non risponde ai comandi SU/GIÙ	-Controllare che la spina sia ben inserita -Verificare e pulire i contatti -Ridurre il carico
Led del telecomando non è funzionante	-Sostituire il Led
Il letto si muove in modo intermittente	-Pulire internamente il telecomando -Contattare il produttore/rivenditore
Testiera/Pediere non sono ben inserite	-Lubrificare le giunture -Contattare il produttore/rivenditore
Suoni metallici durante il movimento	-Contattare il produttore/rivenditore

MANUTENZIONE

Questo prodotto richiede una manutenzione regolare.

In caso di dubbi o problematiche non esitate a contattare il rivenditore per assistenza.

Avvertimento! Mantenere il letto in un ambiente asciutto. L'acqua e l'umidità potrebbe causare la corrosione dei componenti elettronici e il telaio potrebbe arrugginire.

Se il prodotto è esposto all'acqua, eseguire la seguente manutenzione:

1. Asciugare l'acqua il più possibile con uno straccio e riporlo in un luogo asciutto;
2. Eseguire tutti i test di sicurezza e operativi prima dell'uso;
3. In caso di anomalie, contattare il rivenditore di questo prodotto.

AVVERTIMENTI

1. Evitare di urtare o colpire le parti elettriche del letto;
2. Controllare tutti i collegamenti elettrici per assicurarsi che siano collegati e fissati saldamente;
3. Controllare che tutti i cuscinetti delle ruote siano lubrificati e sigillati.

ISPEZIONE

Ispezione giornaliera:

1. Ispezionare visiva del letto per danni o usura;
2. Controllare se le viti e i dadi sono ben serrati;

In caso di perplessità contattare il rivenditore.

Ispezione mensile:

1. Controllare le ruote per usura e allentamenti, il che potrebbe indicare che sono necessarie delle regolazioni o che i cuscinetti devono essere sostituiti. Si prega di contattare il rivenditore per la riparazione o la sostituzione;
2. Mantenere il prodotto pulito e le ruote libere da detriti/capelli/cibo...

CONSERVAZIONE

Questo prodotto deve essere conservato in un ambiente asciutto con una temperatura di conservazione $> 0^{\circ}$ e un'umidità relativa $\leq 60\%$.

Alta umidità dell'ambiente, temperature molto basse ($< 0^{\circ}$) o molto alte, potrebbero causare ruggine o danni all'impianto elettrico.

PULIZIA

Questo prodotto può essere facilmente pulito con un panno umido.

CONDIZIONI DI SMALTIMENTO GENERALI

In caso di smaltimento del dispositivo non usare mai i normali sistemi di conferimento dei rifiuti solidi urbani. Si raccomanda di smaltire il dispositivo attraverso le comuni isole ecologiche comunali per le previste operazioni di riciclo dei materiali utilizzati.



AVVERTENZE PER IL CORRETTO SMALTIMENTO DEL PRODOTTO AI SENSI DELLA DIRETTIVA EUROPEA 2012/19/UE.

N° ISCRIZIONE REGISTRO AEE IT21050000012993

Alla fine della sua vita utile il prodotto non deve essere smaltito insieme ai rifiuti urbani. Può essere consegnato presso gli appositi centri di raccolta differenziata predisposti dalle amministrazioni comunali, oppure presso i rivenditori che forniscono questo servizio. Smaltire separatamente il prodotto consente di evitare possibili conseguenze negative per l'ambiente e per la salute derivanti da un suo smaltimento inadeguato e permette di recuperare i materiali di cui è composto al fine di ottenere un importante risparmio di energie e di risorse. Per rimarcare l'obbligo di smaltire separatamente le apparecchiature elettromedicali, sul prodotto è riportato il marchio del contenitore di spazzatura mobile sbarrato.



GARANZIA

Tutti i prodotti Demarta sono garantiti da difetti di materiale o fabbricazione per un periodo di 2 (due) anni dalla data di vendita del prodotto, salvo eventuali esclusioni e limitazioni specificate di seguito. Questa garanzia non è valida in caso di uso improprio, abuso o modifica del prodotto e per la mancata aderenza alle istruzioni per l'uso. Demarta non garantisce i prodotti contro danni o difetti nelle seguenti condizioni: calamità naturali, mancata aderenza alle linee guida e istruzioni per l'uso, oppure dalla mancata esecuzione della manutenzione così come indicato nel manuale.

Non sono coperti da questa garanzia componenti usurabili se il danno è da imputarsi al normale utilizzo del prodotto.



LONG TERM 1002B



LONG TERM 1802B



LONG TERM 3002B



LONG TERM 3802B



MANUAL

CE

INTRODUCTION

Thank you for choosing Demarta Virginio. The products have been designed and built to meet all your needs for a practical, correct and safe use. This manual contains some small suggestions for a correct use of the device of your choice and some precious advice for your safety. We recommend that you carefully read the entirety of this manual before using the item you purchased. If in doubt, please contact your dealer, who will be able to help and advise you correctly.

The manufacturer reserves the right to make changes to the device and to this manual without prior notice in order to improve its characteristics.

GENERAL WARNINGS

2. Use the product in the manner indicated in this manual. If doubts persist, contact DEMARTA VIRGINIO SAS.
3. Always evaluate the compatibility of the product with the characteristics of the subject together with the doctor or therapist.
4. Always check the integrity of the product before each use, even when new. Do not use if damaged or worn.
5. DEMARTA VIRGINIO SAS declines any responsibility for damage to property or persons resulting from improper use, not agreed with a professional figure, not corresponding to what is indicated in the user manual.
6. Any accidents, anomalies, breakages must be reported to DEMARTA VIRGINIO SAS in order to monitor the quality and criticalities of the product.

DECLARATION OF CONFORMITY

DEMARTA VIRGINIO SAS declares under its sole responsibility that the product made and traded by DEMARTA VIRGINIO SAS comply with the applicable provisions of the 2017/745 Regulation on Medical Devices of 5 April 2017.

For this purpose, DEMARTA VIRGINIO SAS guarantees and declares under its sole responsibility what follows:

- The devices satisfy the requirements of general safety and performance requested by the Annex I of regulation 2017/745 as laid down by the Annex IV of the above mentioned regulation.
- The devices ARE NOT MEASURING INSTRUMENTS.
- The devices ARE NOT MADE FOR CLINICAL TESTS.
- The devices are packed in NON-STERILE BOX.
- The devices belong to class I in accordance with the provisions of Annex VIII of the above mentioned regulation.

SAFETY

- Do not assemble this product before reading this user manual.
- Any modification of the product without the knowledge of the manufacturer is the full responsibility of the person making the modifications. Modifications made without authorization will void any warranties and invalidate the declaration of compliance with applicable directives.
- It is forbidden to use the product in any way other than that described in this manual.
- Demarta Virginio SAS assumes no responsibility for malfunctions or damage to things and people due to improper use of the product.

- Operators should carefully read this manual, follow the instructions provided and familiarize themselves with the procedures for using and maintaining this product.
- When the patient is not under surveillance, the bed should be placed in the lowest position with the sides raised to reduce the risk of falls and injuries.
- Avoid any inappropriate use of the power cord. The resulting dangers could be, for example, bends, cuts and other mechanical damage.
- Use and perform any maintenance on the product following the instructions provided in this manual and use only spare parts and assistance approved by Demarta Virginio SAS.
- Do not use the product for purposes other than those for which it was built and designed.
- Keep this manual for advice or training of personnel.

Warning! Do not exceed the maximum range.

Warning! Always keep the bed on a level surface.

Warning! Do not attempt to cross passages, steps or other obstacles.

Warning! Do not place limbs near moving parts.

- The bed must be equipped with adequate equipment in order to keep the power cord free of any moving parts or mechanisms of the medical bed when it is in operation, or during movement, in order to avoid damage to the power cord.
- Power cords must be adequately protected from damage that may result from contact with one or more moving parts or from rubbing against sharp corners and surfaces inside the bed.

DESCRIPTION

Long Term 1002B

- Wooden boiserie headboard and footboard.
- Integrated wooden siderails.
- Steel frame divided into three sections.
- Frame with epoxy painting.
- Welded slats net.
- Variable height with adjustable electric control: from 29 cm to 82 cm.
- Dimensions of the top 90x200 cm.
- Remote control with cable.
- Lifting of the torso from 0 ° to 85 °.
- Leg inclination with electric control.
- Trapeze bar integrated into the frame.
- IV pole supports integrated into the frame.
- Four Ø 100 mm ABS wheels.
- Manual braking system.
- Dewert IP66 class 1a engine.

Code	Total Length	Internal Length	Total Width	Internal Width	Height	Wheel Dimension	Maximum Load	Weight
Measures in Cm								
01.10.EURO1002B	211	204	102	90	29/82	10 (4")	200	64

Long Term 1802B

- Wooden boiserie headboard and footboard.
- Integrated wooden siderails.
- Frame with epoxy painting.
- Alzheimer-type bed, with low safety position.
- Variable height with adjustable electric control: from 25 cm to 77.5 cm.
- Dimensions of the top 90x200 cm.
- Remote control with cable.
- Lifting of the torso from 0 ° to 85 °.
- Leg inclination with electric control.
- Trapeze bar integrated into the frame.
- IV pole supports integrated into the frame.
- Four Ø 100 mm ABS wheels.
- Electrical braking system.
- Dewert IP66 class 1a engine.

Code	Total Length	Internal Length	Total Width	Internal Width	Height	Wheel Dimension	Maximum Load	Weight
Measures in Cm								
01.10.EURO1802B	211	204	102	90	25/77.5	10 (4")	200	64

Long Term 3002B

- Wooden boiserie headboard and footboard.
- Integrated wooden siderails.
- Steel frame divided into three sections.
- Frame with epoxy painting.
- Welded slats net.
- Variable height with adjustable electric control: from 29 cm to 82 cm.
- Dimensions of the top 90x200 cm.
- Remote control with cable.
- Lifting of the torso from 0 ° to 85 °.
- Leg inclination with electric control.
- Trapeze bar integrated into the frame.
- IV pole supports integrated into the frame.
- Four Ø 100 mm ABS wheels.
- Manual braking system.
- Dewert IP66 class 1a engine.

Code	Total Length	Internal Length	Total Width	Internal Width	Height	Wheel Dimension	Maximum Load	Weight
Measures in Cm								
01.10.EURO3002B	212	205	102	90	29/82	10 (4")	200	59,3

Long Term 3802B

- Wooden boiserie headboard and footboard.
- Integrated wooden siderails.
- Frame with epoxy painting.
- Alzheimer-type bed, with low safety position.
- Variable height with adjustable electric control: from 21 cm to 76 cm.
- Dimensions of the top 90x200 cm.
- Remote control with cable.
- Lifting of the torso from 0 ° to 85 °.
- Leg inclination with electric control.
- Trapeze bar integrated into the frame.
- IV pole supports integrated into the frame.
- Four Ø 75 mm ABS wheels.
- Electrical braking system.
- Dewert IP66 class 1a engine.

Code	Total Length	Internal Length	Total Width	Internal Width	Height	Wheel Dimension	Maximum Load	Weight
Measures in Cm								
01.10.EURO3802B	212	205	102	90	21/76	7,5 (3")	200	60

ASSEMBLY

The following are the warnings on the use of the medical device.

Before operating the moving parts of the bed, make sure that no pipes, electric cables ... are damaged.

The wheels have the sole purpose of moving the bed when necessary. And they must be kept braked at any other time.

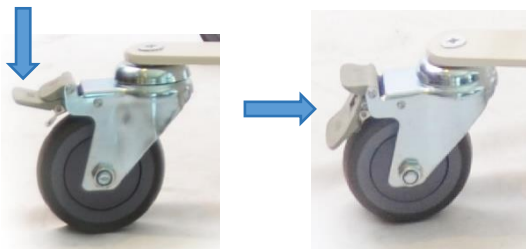

Warning! Do not use the bed if you notice any anomalies related to incorrect assembly.

Warning! Do not use the bed in environments subject to splashing water or critical and adverse weather conditions.

Warnings!

The manufacturer is relieved of any responsibility for damages resulting from misuse by untrained personnel, unauthorized alterations or operations, use of non-original spare parts, exceptional events, total or partial disregard of the instructions displayed in this manual.

ASSEMBLY OF THE HOME CARE BED DELIVERED ON A TROLLEY

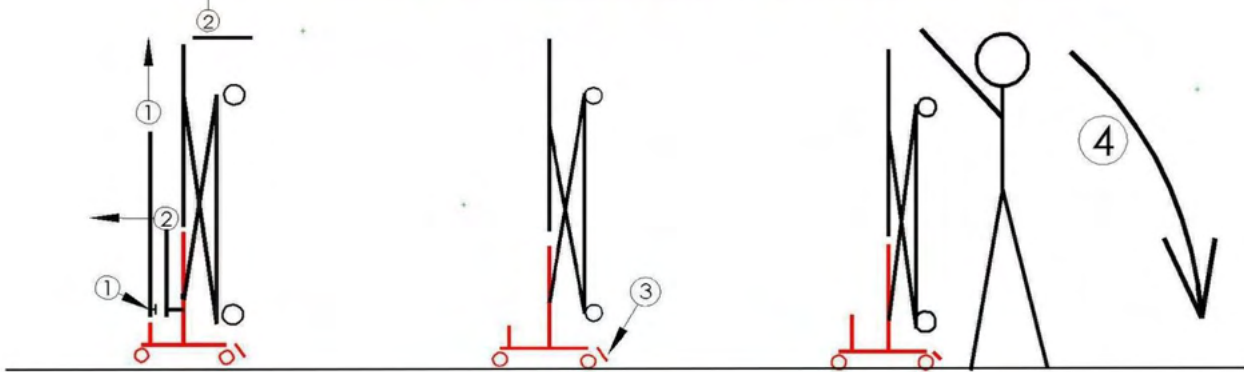

1. After removing the plastic wrap, unscrew the fly nuts and remove the half mattress support (head section)
2. remove the head and footboards



3. push down the trolley breaks

4. tilt the bed towards you



please make sure that nothing is in the way behind you when you tilt the bed

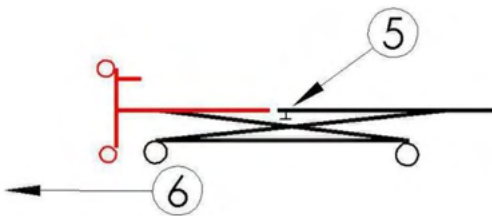

5. unscrew the fly nuts
6. push the trolley aside



7. Assemble the two half mattress supports and attach the boards with the fly nuts

ASSEMBLY OF THE HOME CARE BED DELIVERED ON A TRANSOFT-ON ITS SIDE

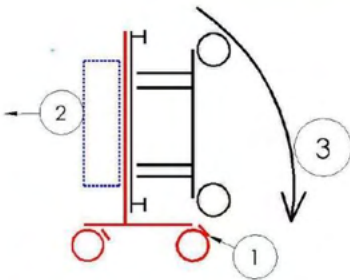

1. Push down the transoft breaks
2. remove the box containing the wood boards
3. tilt the bed toward you making sure nothing is in the way
4. unscrew the fly nuts to remove the transoft then put the boards in place with the fly nuts

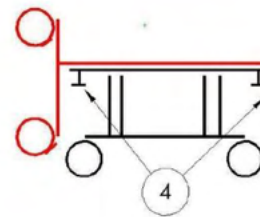

CAUTION: when you assemble or disassemble those bed parts you must always make sure the bed is on a flat and horizontal floor.

To take the bed apart, follow these instructions in the reverse order

ASSEMBLY OF WOODEN SIDE SIDES:

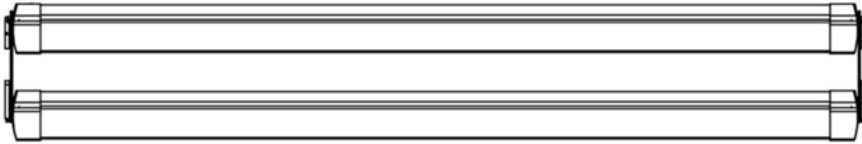

Fixing the metal brackets on the frame:

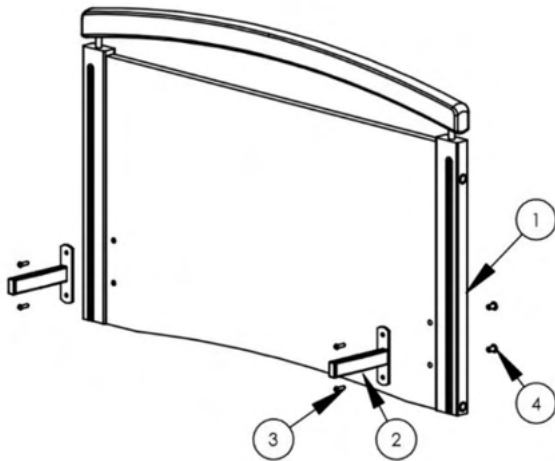

Screw the brackets "2" into the footboard / headboard "1" with the nuts "4" and the screws "3" and the star washers.

Note: for the euro 1000 bed range only: place the side of the bracket that is aligned on the weld towards the outside of the boards (left and right).

Tighten with the two Allen keys supplied in the package. Slide the boards over the bed (headboard and feet). Tighten the wing nuts under the brackets.

Assembly of the wooden sides: 2 bars per side

Double-check that the black 3-hole insert has its spring inside

Slide the wooden bar "6" into the black 3-hole insert "5"

Slide the 4 branched brown fingers inside the black insert, pay attention to the position:

- For the upper bar, use the two lower holes
- For the lower bar use the two upper holes

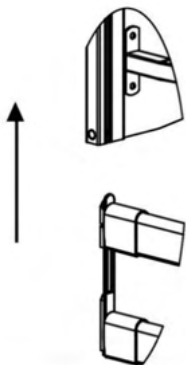
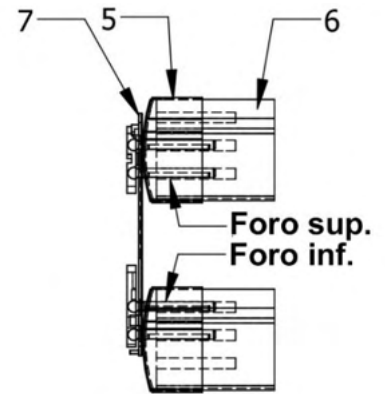

Slide the now fully assembled side rail (on both sides) into the aluminum guide; starting from the floor and upwards, until you hear a "clack" which indicates that the rail is locked correctly.

REMOTE CONTROL

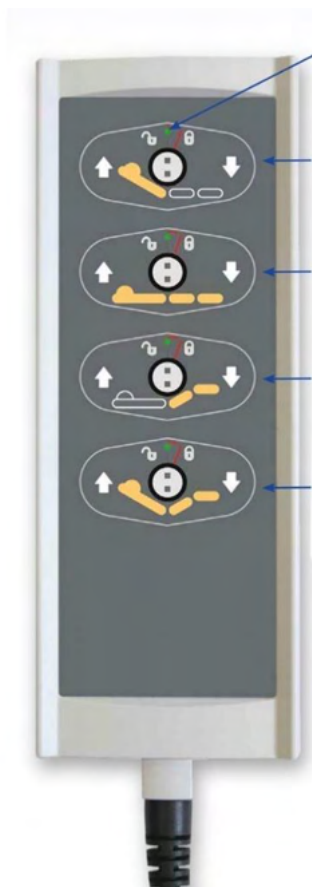

POWER LED
GREEN = unlocked
YELLOW = locked

BACK-REST

BUTTONS
HIGH-LOW

BUTTONS
LEG-REST

BUTTONS

AUTO-CONTOUR :
SIMULTANEOUS
COMMAND OF
THE BACK-REST
AND LEG-REST



LOCKING FOB

Attach the U-shaped support and Handle:
Anchor the handle to the U-shaped support



Insert the U-shaped support into the appropriate slot the frame.



TROUBLESHOOT

INCONVENIENCE	SOLUTION
The bed doesn't answer to the UP/DOWN command	<ul style="list-style-type: none">- Check the plug is correctly plugged in- Repeat the activation process of the remote- Verify and clean the contacts- Reduce the load
The LED command of the remote is not working	<ul style="list-style-type: none">- Replace the LED
The battery does not charge properly	<ul style="list-style-type: none">- Contact the technical support service
The device moves intermittently	<ul style="list-style-type: none">- Remove the movement connectors from the remote and clean the contacts with a dry alcohol pad- Contact technical support
The panels are not properly inserted	<ul style="list-style-type: none">- Lubricate the machine- Contact technical support
Unusual sounds when the device is operating	<ul style="list-style-type: none">- Contact technical support

MAINTENANCE

This product requires regular maintenance.

If you have any doubts or problems do not hesitate to contact your dealer for assistance.

Warning! Keep the bed in a dry environment. Water and moisture could cause corrosion of electronic components and the chassis could rust.

If the product is exposed to water, perform the following maintenance:

1. Dry the water as much as possible with a rag and store it in a dry place;
2. Perform all safety and operational tests before use;
3. If there is any abnormality, please contact the dealer of this product.

WARNINGS

1. Avoid bumping in the electrical parts of the bed;
2. Check all electrical connections to make sure they are connected and securely fastened;
3. Check that all wheel bearings are lubricated and sealed.

PRODUCT INSPECTION

Daily Inspection :

1. Visually inspect the bed for external damage or wear;
2. Check if the screws and nuts on the boom, electric push rod and base are tight;

Monthly inspection:

1. Check the wear of the universal wheel. If maintenance is required, please contact your dealer.
2. Check the four wheels for wear and looseness, which may indicate that adjustments are needed or the bearings need to be replaced. Please contact the dealer for repair or replacement;
3. Keep the product clean and free of debris, such as hair, food, beverages, residues, etc.

STORAGE

This product should be stored in a dry environment with a storage temperature of $>0^{\circ}$ and a relative humidity of $\leq 60\%$. Do not place it at the extreme temperature.

CLEANING

Never rinse the product with water or contact it directly with water.

This product can be easily wiped clean with a damp cloth. Never use chemicals to clean the bed. This may cause corrosion. Clean it with a wet towel and a mild soap solution until it is completely dry.

GENERAL DISPOSAL CONDITIONS



In case of disposal of the device, never use the normal municipal solid waste disposal systems. It is recommended to dispose of the device through the common municipal ecological islands for the envisaged recycling operations of the materials used.

WARNINGS FOR CORRECT DISPOSAL OF THE PRODUCT IN ACCORDANCE WITH EUROPEAN DIRECTIVE 2012/19 / EU.



AEE REGISTRATION NUMBER IT21050000012993

At the end of its useful life, the product must not be disposed of with municipal waste. It can be delivered to the appropriate separate collection centers set up by municipal administrations, or from retailers that provide this service. Dispose of separately, the product avoids possible negative consequences for the environment and for health deriving from its inappropriate disposal. Allows also materials to be recovered in order to obtain an important saving of energy and resources. For point out the obligation to dispose of electromedical equipment separately on the product the mark of the crossed out mobile rubbish bin is shown.

WARRANTY

DEMARTA products are guaranteed from material or manufacturing faults for 2 years from the purchasing date.

DEMARTA does not guarantee for damages caused by the following condition: natural disaster, not authorized maintenance and failure to adhere to the guidelines and instructions for use.