



ALULIFT

Art. AS11x000 rev.001 ALULIFT 130 SOLLEVAPERSONE PROFESSIONALE MANUALE D'USO E MANUTENZIONE



ACCESSORI		
01132 BATTERIA DI RISERVA	AC0319 CARICABATTERIA PORTATILE	AC0318 CARICABATTERIA PROFESSIONALE

SOMMARIO

1. INFORMAZIONI GENERALI	3
COSTRUTTORE	3
DESTINAZIONE D'USO E DESCRIZIONE DELL'APPARECCHIATURA	3
IMMAGAZZINAGGIO	3
SIMBOLI	3
2. LIMITAZIONI D'USO E AVVERTENZE PARTICOLARI	3
EFFETTI COLLATERALI E CONTROINDICAZIONI	3
FUNZIONI D'ARRESTO/EMERGENZA	4
3. GUASTO CON L'UTILIZZATORE SOLLEVATO	4
4. UTILIZZO	4
MESSA IN FUNZIONE	4
SCHEMI DI UTILIZZO	4
SOLLEVAMENTO DI UNA PERSONA SEDUTA	5
RIPOSIZIONAMENTO PAZIENTE SULLA CARROZZELLA	5
RIPOSIZIONAMENTO PAZIENTE IN ALTRE DESTINAZIONI	6
MANOVRE PER L'ACCESSO ALLE TOILETTE	6
MANOVRE PER L'ACCESSO ALLA VASCA	6
SOLLEVAMENTO DI UNA PERSONA DISTESA SUL LETTO O DA TERRA	6
RIPOSIZIONAMENTO DI UNA PERSONA SUL LETTO	7
LAVAGGIO DELL'IMBRAGATURA	7
MODELLO AS12S000 FUNZIONI PRINCIPALI CENTRALINA E PULSANTIERA	7
MODELLO AS12S000 RICARICARE LE BATTERIE DELL'APPARECCHIATURA	8
MODELLO AS12P000 FUNZIONI PRINCIPALI CENTRALINA E PULSANTIERA	8
MODELLO AS12P000 RICARICARE LE BATTERIE DELL'APPARECCHIATURA	8
SMONTARE E TRASPORTARE L'APPARECCHIATURA	9
5. MANUTENZIONE	9
LISTA RICAMBI	9
MANUTENZIONE ORDINARIA	10
MANUTENZIONE STRAORDINARIA	10
6. RICERCA GUASTI	10
7. PULIZIA	11
8. SCHEDE TECNICHE	11
9. PRINCIPALI DIMENSIONI	11
10. GARANZIA	12
11. SMALTIMENTO APPARECCHIATURE ELETTRICHE ED ELETTRONICHE	12
12. REGISTRAZIONE INTERVENTI	12
13. DICHIARAZIONE DI CONFORMITÀ	13

1. INFORMAZIONI GENERALI

COSTRUTTORE

CHINESPORT S.P.A, Via Croazia,2-33100 Udine, Italia - tel.+39 0432621621–fax+39 0432621620 – sito internet:www.chinesport.it

DESTINAZIONE D'USO E DESCRIZIONE DELL'APPARECCHIATURA

Solleva persone professionale in alluminio ripiegabile per il trasporto. Il sollevamento è garantito da un attuatore elettrico in bassissima tensione 24V, l'apertura delle gambe viene effettuata mediante un pedale posto sul retro del sollevatore.

Il sollevatore **AS11S000** è equipaggiato con una centralina compatta conforme a tutti gli standard di sicurezza delle apparecchiature elettromedicali.

Il sollevatore **AS11P000** è equipaggiato con una centralina professionale con display, comandi con pulsantiera remota o sul frontalino,caricabatterie interno, batteria estraibile e ricaricabile a 24V e fornisce informazioni su sovraccarico e necessità di manutenzione.

La portata massima del sollevatore è di Kg 130. Sono applicabili imbragature a passanti fornite dalla CHINESPORT S.p.A.





IMMAGAZZINAGGIO

In caso di immagazzinamento si devono rispettare le seguenti condizioni:

1. Ambientali: umidità relativa 10% / 90 % - temperatura -10°C / +50°C
2. Spegnerne l'apparecchiatura premendo il pulsante rosso **STOP EMERGENZA** posto sulla centralina.
3. Provvedere alla ricarica delle batterie almeno ogni **sei mesi**.

SIMBOLI

Nel presente manuale e sulla macchina stessa, i simboli sono utilizzati per attirare l'attenzione dell'utente su avvisi di sicurezza importanti e informazioni utili. Osservare tutti i messaggi di avvertenza, attenzione e pericolo.

	AVVERTENZA I messaggi di avvertenza segnalano all'utente/utilizzatore il rischio di infortuni o pericoli qualora, durante operazioni di funzionamento o di manutenzione, non vengano osservate attentamente le procedure e le condizioni riportate.
	PERICOLO DI SCOSSE ELETTRICHE Questo simbolo segnala all'utente il rischio di scosse elettriche qualora, durante operazioni di funzionamento o di manutenzione, non vengano osservate attentamente le procedure e le condizioni riportate.
	ATTENZIONE Un simbolo di Attenzione è usato per avvisare l'utente di una procedura di funzionamento o manutenzione, prassi o condizione che, se non strettamente osservata, potrebbe danneggiare l'apparecchiatura.
	NOTA le note richiamano l'attenzione dell'utente su importanti informazioni relative all'argomento, all'applicazione o alla procedura.
	SUGGERIMENTO i suggerimenti richiamano l'attenzione dell'utente sul modo più rapido o più semplice per completare un'attività.

2. LIMITAZIONI D'USO E AVVERTENZE PARTICOLARI

– L'apparecchiatura non deve essere utilizzata:

- Senza aver effettuato tutte le previste regolazioni e messe a punto dedicate all'utilizzatore rif. **MESSA IN FUNZIONE**
- Quando l'uso dell'apparecchiatura è controindicato o genera gravi disagi al paziente.
- Con persone di peso superiore a 130 Kg.
- In condizioni di scarsa stabilità e/o in prossimità di dislivelli (es.: scala , gradino , ecc.).
- Con manomissioni e/o modifiche sul prodotto originale.
- Con imbragature, supporti di sollevamento o bilancini diversi di quelli prescritti dalla CHINESPORT.
- Quando le batterie sono in ricarica.
- In atmosfera esplosiva a rischio d'incendio e/o corrosiva o esposta alle intemperie.
- In configurazione impropria o quando ci sia il sospetto che possa arrecare danno al paziente.



- L'idoneità dell'apparecchiatura ad essere utilizzata sul paziente deve essere approvata da uno specialista.
- Inserire sempre i freni di stazionamento quando il sollevatore è in sosta, quando si applica l'ausilio di supporto al paziente e quando si sostituisce l'accessorio di sollevamento.
- Effettuare sempre i trasferimenti con le gambe chiuse e col paziente nella posizione più bassa possibile: in questa configurazione la stabilità è migliore.
- Non utilizzare il sistema di sollevamento in modo continuo, rispettare il duty-cycle indicato in 8 **SCHEDA TECNIC**
- Spegnerne l'apparecchiatura quando non viene utilizzata per parecchie ore poiché le batterie possono comunque scaricarsi.
- Le parti in stoffa, le imbottiture e le parti plastiche dell'apparecchiatura possono bruciare se messe in contatto con fiamme libere.
- Non versare liquidi sull'apparecchiatura.
- Staccare sempre la spina del caricabatteria durante l'uso e/o lo spostamento dell'apparecchio.
- Scollegare le batterie prima di ogni intervento sui circuiti dell'apparecchiatura.
- Non collegarsi ad un impianto elettrico che non sia conforme alle Norme vigenti per lo stesso.
- Non sconnettere il caricabatteria, la pulsantiera ed il motore tirando il cavo, afferrare sempre la spina.

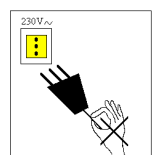

EFFETTI COLLATERALI E CONTROINDICAZIONI



- Se non correttamente imbragato il paziente può subire schiacciamenti.

FUNZIONI D'ARRESTO/EMERGENZA

SISTEMA DI SOLLEVAMENTO

Premere il pulsante rosso **STOP EMERGENZA** posto sulla centralina.

MANOVRA DI DISCESA: DISPOSITIVO ANTISCHIACCIAMENTO

Il sollevatore è fornito di un sistema meccanico di sicurezza che arresta la discesa nel caso in cui venga ostacolata da contatti accidentali. Per riprendere il funzionamento è necessario far risalire il braccio e rimuovere l'ostacolo.

MANOVRA DI SOLLEVAMENTO: DISPOSITIVO LIMITATORE DI CARICO

La centralina è fornita di un controllo che non consente il sollevamento in caso di sovraccarico (oltre i 130Kg della portata massima) per riprendere il funzionamento è sufficiente rimuovere il sovraccarico o l'ostacolo.

3. GUASTO CON L'UTILIZZATORE SOLLEVATO



In caso accadesse un guasto all'apparecchiatura con la persona sollevata, avvicinare la persona ad un letto o divano o sedia e ruotare il **POMELLO DISCESA DI EMERGENZA** fino a raggiungere la posizione desiderata.

Contattare in seguito il servizio di assistenza tecnica.



4. UTILIZZO

MESSA IN FUNZIONE

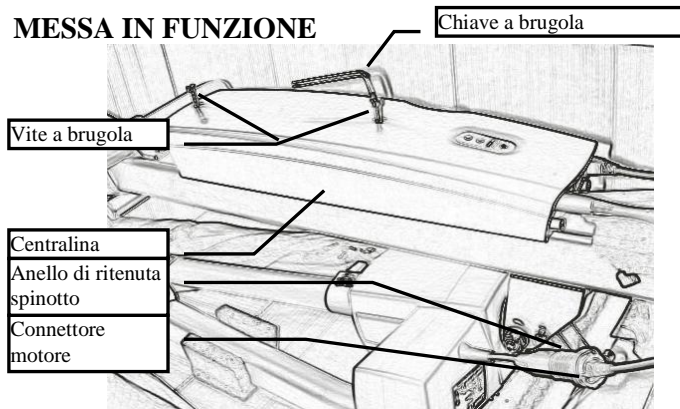

AS12S000

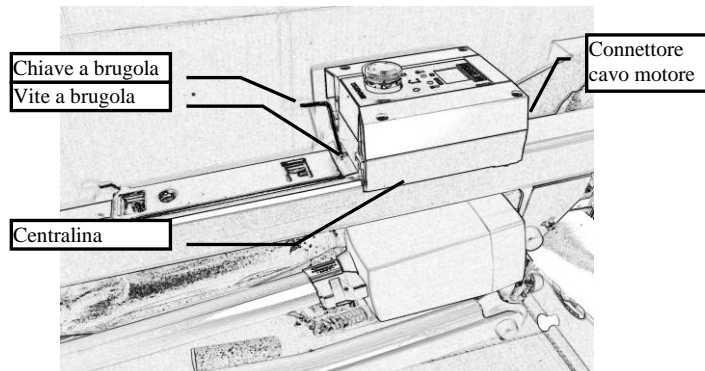

AS12P000

Vedere foto sopra e nel capitolo SMONTARE E TRASPORTARE L'APPARECCHIATURA

Aprire la scatola dalla parte superiore, prelevare dalla scatola posta dal lato posteriore sollevatore la centralina e fissarla al montante con le viti a brugola, ruotandole in senso orario utilizzando la chiavetta a brugola fornita a corredo.

(solo per art.AS11S000) Collegare il cavo centralina al connettore del motore ed inserire l'anello di tenuta spinotto fornito a corredo.

(solo per art.AS11P000) Collegare il cavo motore alla centralina.

Togliere il sollevatore dall'imballo. Inserire la colonna nel basamento, inserire il perno di fissaggio e serrare la maniglia a ripresa.



Applicare il bilancino desiderato all'apparecchiatura. Applicare all'apparecchiatura il maniglione di spinta con le viti fornite a corredo. Verificare il funzionamento dei freni posti nelle ruote posteriori.

Prima dell'utilizzo è necessario mettere in carica le batterie rif. MODELLO AS12P000 RICARICARE LE BATTERIE DELL'APPARECCHIATURA.

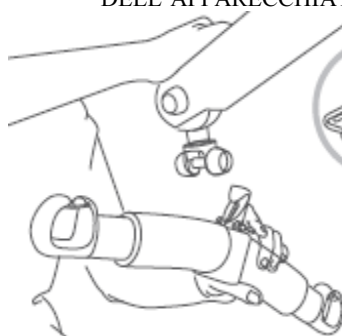

COLLEGAMENTO BILANCINO

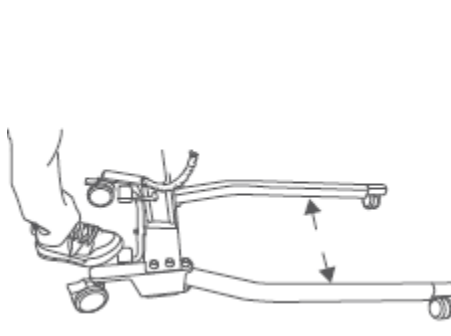

COMANDO APERTURA GAMBE

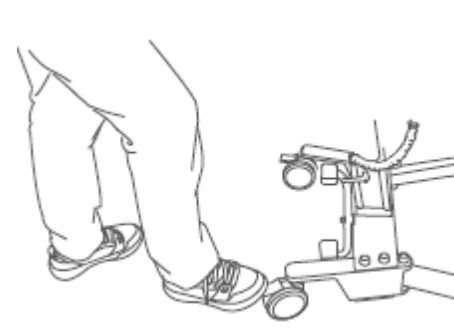

MODALITA' INSERIMENTO FRENI

SCHEMI DI UTILIZZO

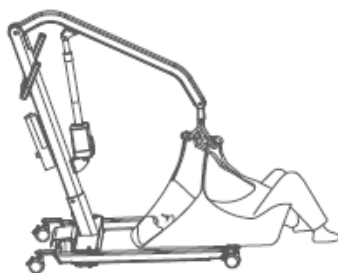





SOLLEVAMENTO DA TERRA



SOLLEVAMENTO DAL LETTO

SOLLEVAMENTO DI UNA PERSONA SEDUTA

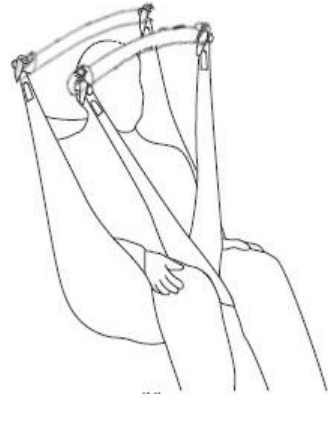
		
<p>Con la mano piatta, raggiungere la parte inferiore (della sedia) Posizionare l'imbragatura dietro alla schiena della persona da sollevare. Accertarsi che le maniglie per afferrare l'imbragatura non siano orientate verso l'utilizzatore ma verso l'esterno.</p>	<p>Far scivolare l'imbragatura verso il basso, sempre con la mano piatta, fintanto che l'estremità inferiore non si trovi in corrispondenza del coccige dell'utente. Se necessario far piegare in avanti l'utilizzatore</p>	<p>Collocare i lembi poggia-gambe lungo l'esterno coscia. Posizionare la propria mano tra la coscia dell'utilizzatore e l'imbragatura e far scendere i lembi poggia-gambe verso il sedile della sedia. Al tempo stesso e con l'altra mano, tirare in avanti i lembi poggia-gambe</p>
		
<p>Far tendere quindi i lembi poggia-gambe sotto le cosce. Accertare che la stoffa non possa formare pieghe sotto le cosce e che le avvolga completamente</p>	<p>Premere il tasto "DISCESA" sul comando del sollevatore per fare scendere il bilancino ed agganciare agevolmente le fibbie dell'imbragatura. Fissare i lembi poggia-gambe al bilanciere dopo averli preventivamente incrociati tra loro. Inserire i freni delle ruote e sollevare il paziente. Nota: E' possibile non incrociare i lembi poggia-gambe: questa procedura può essere impiegata per il trasferimento verso la toilette o per cure da eseguire nella regione dei genitali.</p>	

RIPOSIZIONAMENTO PAZIENTE SULLA CARROZZELLA

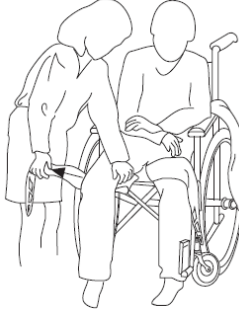
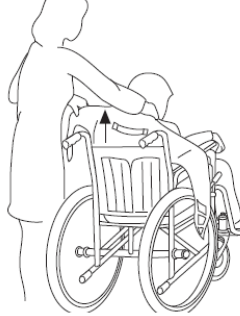
			
<p>Afferrare l'impugnatura posta sul dorso dell'imbragatura e posizionare correttamente l'utilizzatore sulla sedia. La posizione corretta può essere raggiunta anche appoggiandosi sulle ginocchia dell'utilizzatore</p>	<p>Inclinando leggermente verso l'indietro la sedia a rotelle, come indicato in figura, è possibile far accomodare l'utilizzatore nella posizione desiderata in maniera più agevole</p>	<p>Premere il tasto "DISCESA" sul comando del sollevatore per fare scendere il bilancino per sganciare agevolmente le fibbie dell'imbragatura. Rimuovere i lembi poggia-gambe. Per togliere questi ultimi in maniera estremamente confortevole per l'utilizzatore ripiegarli e sfilarli come indicato in figura. L'imbragatura può così essere rimossa senza bisogno di far inclinare in avanti l'utilizzatore.</p>	

L'utilizzatore può essere sollevato sia da seduto che in posizione inclinata: il conseguimento della posizione desiderata dipende infatti dal tipo di fibbie dell'imbragatura che si sceglie di utilizzare.

- Per far sì che l'utilizzatore risulti seduto, regolare al minimo la lunghezza delle fibbie schiena.
- Per far sì che l'utilizzatore si trovi in posizione inclinata, regolare le fibbie gambe in modo che risultino più corte di quelle schiena.



AVVERTENZA



I pazienti colpiti da problemi di serio deficit del tono muscolare debbono obbligatoriamente essere sollevati in posizione inclinata, onde evitare che possano scivolare in avanti. Si consiglia comunque di contattare il nostro specialista per qualsiasi consiglio.

RIPOSIZIONAMENTO PAZIENTE IN ALTRE DESTINAZIONI

MANOVRE PER L'ACCESSO ALLE TOILETTE

Prima di iniziare la manovra di spostamento, spogliare l'utilizzatore dei pantaloni. Collocare l'assistito sul water e far ripiegare all'indietro l'imbragatura.

MANOVRE PER L'ACCESSO ALLA VASCA

Sollevare l'utilizzatore preventivamente spogliato, seguendo la procedura abituale ed avvicinarsi in direzione della vasca.

Portare l'utente all'altezza necessaria per fare in modo che oltrepassi agevolmente il bordo della vasca, eventualmente alzare le gambe dell'utilizzatore per posizionarle nella vasca.



AVVERTENZA



Evitare di bagnare le parti elettriche del sollevatore (pulsantiera, centralina, motore, batteria...)

SOLLEVAMENTO DI UNA PERSONA DISTESA SUL LETTO O DA TERRA

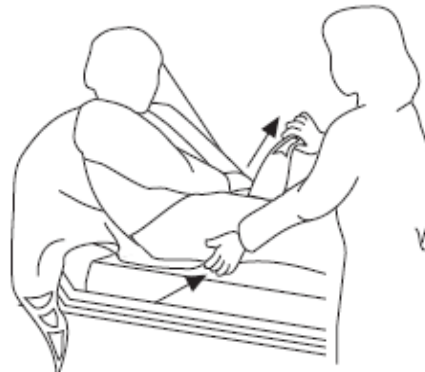

1. Raddrizzare il poggia schiena (o collocare dei cuscini dietro la schiena del paziente). Far scivolare l'imbragatura tra il dorso dell'assistito ed il materasso facendo passare la mano piatta dietro il paziente e facendo in modo che l'estremità inferiore dell'imbragatura raggiunga il coccige della persona da spostare. Accertare che le maniglie per afferrare l'imbragatura non siano rivolte verso l'utilizzatore ma verso l'esterno.
2. Far scivolare i lembi poggia-gambe sotto le cosce. Accertare che la stoffa non possa formare pieghe e che avvolga perfettamente le cosce.
3. Fissare i lembi poggia-gambe al bilanciere dopo averli preventivamente incrociati tra loro. (Premere il tasto "DISCESA" sul comando del sollevatore per fare scendere il bilancino ed agganciare agevolmente le fibbie dell'imbragatura).

Metodo alternativo

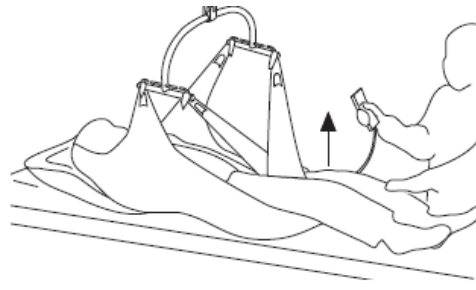
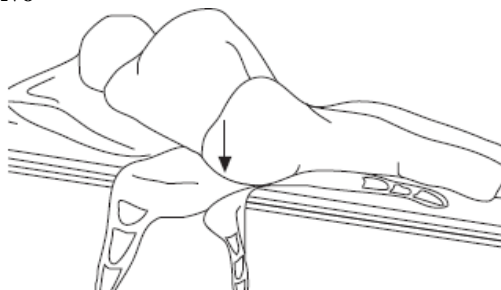

1. Far girare la persona da spostare in modo che risulti distesa su un fianco. Arrotolare l'imbragatura fino a metà della sua larghezza e collocarla in modo che la sua estremità inferiore giunga in corrispondenza del coccige dell'utilizzatore. Fare quindi posizionare l'utente sull'altro fianco e procedere a srotolare l'imbragatura per collocarla opportunamente.
2. Fissare i lembi poggia-gambe al bilanciere dopo averli preventivamente incrociati tra loro. (Premere il tasto "DISCESA" sul comando del sollevatore per fare scendere il bilancino ed agganciare agevolmente le fibbie dell'imbragatura).



AVVERTENZA



Non sollevare mai la persona da spostare ad un'altezza maggiore di quella strettamente necessaria per il trasferimento da compiere

RIPOSIZIONAMENTO DI UNA PERSONA SUL LETTO

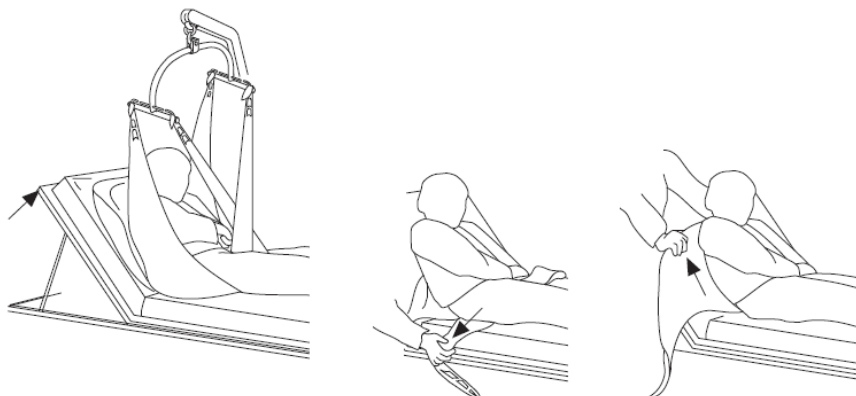

1. Posizionare il sollevatore in corrispondenza del letto sopra il paziente. Raddrizzare il poggia schiena (o collocare dei cuscini dietro la schiena del paziente).
2. Rimuovere i poggia-gambe facendoli scivolare sotto alle cosce dell'utilizzatore.
3. Togliere quindi l'imbragatura senza far piegare in avanti l'assistito.

LAVAGGIO DELL'IMBRAGATURA

Seguire le istruzioni di lavaggio riportate sull'etichetta dell'imbragatura.

- Lavabile in acqua dolce e detersivo neutro non aggressivo.
- Non trattare con cloro, non far bollire.
- Non lavare l'imbragatura in "autoclave".
- L'imbragatura è costruita con materiali termodeperibili, tenere lontano da fonti di calore.
- Far asciugare ad una temperatura massima di 30°C.
- NON appoggiare su termosifoni o condotte di vapore.



AVVERTENZA



-Le imbragature sono concepite e progettate per essere utilizzate con sollevatori e bilancini CHINESPORT
-In caso di lungo inutilizzo assicurarsi che il tessuto risulti bene asciutto onde evitare il formarsi di muffe

MODELLO AS12S000 FUNZIONI PRINCIPALI CENTRALINA E PULSANTIERA

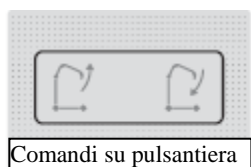

Comandi su pulsantiera

Pulsante di arresto di emergenza
Frontalino con indicatori
Preso per ricarica



Il sollevatore è fornito di una centralina compatta e di una pulsantiera che consentono di comandare le movimentazioni dell'apparecchiatura.

Per spegnere la centralina, premere il pulsante di arresto di emergenza. Per accendere la centralina ruotare il pulsante di emergenza nel senso indicato dalle frecce stampigliate.

Sul frontalino della centralina oltre al pulsante di discesa di emergenza sono presenti degli indicatori luminosi di funzionamento:

Indicatore di carica (LED giallo) acceso durante la fase di ricarica
L'indicatore di attivazione della pulsantiera (LED verde) è acceso quando viene premuto un qualsiasi tasto sulla pulsantiera
Pulsante di discesa di emergenza - zittimento buzzer batterie scariche



La centralina ha al suo interno un segnalatore acustico (buzzer) con le seguenti funzioni:

Stato batterie: se la carica delle batterie è insufficiente il buzzer attiverà un allarme costante fino a quando non viene premuto il tasto di Discesa di emergenza

Sovraccarico: Se l'attuatore è sovraccaricato la centralina emette per 2 volte un segnale acustico e verrà inibita la funzione di sollevamento fino a che non sarà rimosso il carico in eccesso

MODELLO AS12S000 RICARICARE LE BATTERIE DELL'APPARECCHIATURA.

Dal momento in cui il segnalatore sonoro indica che la batteria sta per esaurirsi, sono garantiti ancora alcuni cicli di utilizzo, ma si rende necessario porre in ricarica l'apparecchiatura il prima possibile.
 Per ricaricare le batterie, collegare alla **PRESA PER RICARICA** situata nella parte bassa della centralina l'alimentatore fornito a corredo si accenderà un led giallo sul caricabatteria. A ricarica ultimata il led sul caricabatterie sarà verde.
 Durante la fase di ricarica, tutti i comandi sono inibiti elettronicamente.
 Le batterie, oltre che alla ricarica, non hanno bisogno di alcuna manutenzione

⚠ AVVERTENZA ⚠

Con pulsante di arresto di emergenza premuto, la ricarica delle batterie NON avviene

MODELLO AS12P000 FUNZIONI PRINCIPALI CENTRALINA E PULSANTIERA

Il sollevatore è fornito di una centralina e di una pulsantiera di alta tecnologia che consentono di monitorare lo stato dell'apparecchiatura. La pulsantiera permette di gestire le funzioni di movimentazione (sollevamento e discesa) e di verificare lo stato delle batterie, la presenza di sovraccarichi e la necessità di eseguire la revisione dell'apparecchiatura.

Per spegnere la centralina, premere il pulsante di emergenza. Per accendere la centralina ruotare il pulsante di emergenza nel senso indicato dalle frecce stampigliate.

Le movimentazioni di sollevamento-discesa possono essere effettuate anche utilizzando gli appositi comandi situati sulla centralina.

Il display della centralina può fornire le seguenti informazioni:

- Comandi sollevamento
- Allarme sovraccarico
- NON UTILIZZATO
- Necessaria revisione
- Stato batterie



- Il sollevatore sta effettuando la movimentazione .
- Livello di carica delle batterie (ALTO-MEDIO-BASSO).
- Centralina collegata alla rete elettrica (tutte le movimentazioni sono inibite).
- Sovraccarico: si sta tentando di sollevare un carico maggiore della portata.
- Il sollevatore necessita di essere sottoposto a revisione.

Inoltre premendo brevemente e rilasciando il pulsante di sollevamento, sul display della centralina appaiono le seguenti notizie:

	12034	CICLI DI SOLLEVAMENTO ESEGUITI
	1257000	LAVORO ESEGUITO (PARAMETRO DI SERVIZIO INTERNO)
	7	NUMERO SOVRACCARICHI OCCORSI
	90/360	GIORNI DI UTILIZZO SU TOTALE GIORNI DISPONIBILI PRIMA DELLA REVISIONE

MODELLO AS12P000 RICARICARE LE BATTERIE DELL'APPARECCHIATURA.



L'apparecchiatura è dotata di un display che segnala lo stato di carica delle batterie. Dal momento in cui il segnalatore indica che la batteria sta per esaurirsi, sono garantiti ancora alcuni cicli di utilizzo, si rende per cui necessario porre in ricarica l'apparecchiatura il prima possibile.

Per ricaricare le batterie, collegare alla **PRESA RETE PER RICARICA** situata nella parte bassa della centralina il cavo di alimentazione fornito a corredo e collegarlo alla presa elettrica. Sulla centralina apparirà il simbolo di connessione a rete, tutte le funzioni saranno inibite e sulla centralina si accenderà un led verde, indicante la presenza di alimentazione da rete, ed un **led giallo** indicante che è in funzione la ricarica delle batterie.

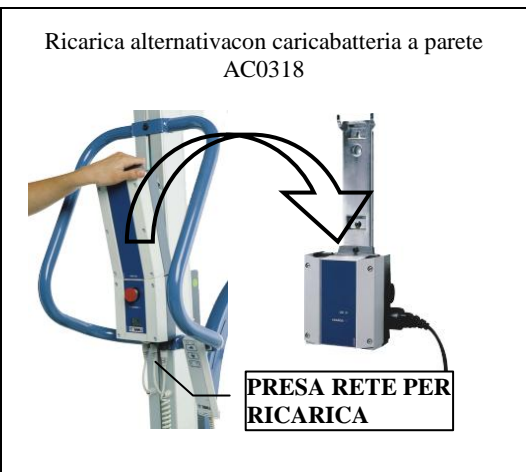

A ricarica terminata (tempo variabile fino ad un massimo di circa 8 ore) il **led giallo** risulterà spento.

Il caricabatteria è dotato di un sistema di limitazione di sicurezza automatica. Mantenere le batterie il più possibile cariche aumenta la loro vita.

Le batterie, oltre che alla ricarica, non hanno bisogno di alcuna manutenzione
 Per evitare il fermo macchina durante la ricarica delle batterie, è possibile acquistare una batteria estraibile aggiuntiva ed un caricabatterie portatile o professionale da muro.

Per estrarre la batteria, afferrarla dalla leva posta nella parte superiore e tirarla verso l'alto; inserendo la batteria di riserva assicurarsi del completo aggancio della stessa fornito dalla maniglia di sgancio.

Per eseguire la ricarica col caricabatterie professionale a parete, agganciare la batteria allo stesso assicurandosi del completo aggancio della batteria fornito dalla maniglia di sgancio. Il led verde acceso indica la



Ricarica alternativa con caricabatterie portatile AC0319

presenza di alimentazione da rete, ed il **led giallo** indica che è in funzione la ricarica delle batterie.

A ricarica terminata (tempo variabile fino ad un massimo di circa 8 ore) il **led giallo** risulterà spento.

Per eseguire la ricarica col caricabatterie portatile, collegare lo spinotto dello stesso nella parte inferiore della batteria, si accenderà un led giallo sul caricabatteria. A ricarica ultimata il led sul caricabatterie sarà verde.



AVVERTENZA



Con pulsante di arresto di emergenza premuto, la ricarica delle batterie NON avviene

SMONTARE E TRASPORTARE L'APPARECCHIATURA

L'apparecchiatura può essere facilmente smontata:

1. Rimuovere la batteria estraibile (AS11P000).
2. Rimuovere il perno di fissaggio serrato con la maniglia a ripresa nel collegamento tra colonna e basamento.
3. Sfilare la colonna dal basamento

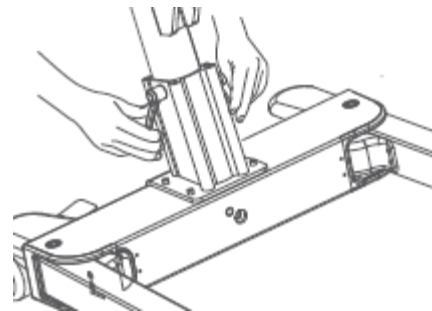

5. MANUTENZIONE

Gli interventi di manutenzione devono essere eseguiti da tecnici specializzati con conoscenza del contenuto del presente libretto istruzioni. Verificare le condizioni di sicurezza dell'apparecchio dopo ogni situazione di "trattamento rude" (es.: caduta, versamento di liquidi, ecc.) ed ogni qualvolta si abbiano dei dubbi sullo stato di sicurezza dell'apparecchio.



LISTA RICAMBI

N°	AS11S000	AS11P000
1	80.23.00.0153 PULSANTIERA	80.23.00.0167 PULSANTIERA
2	-	01132 BATTERIA DI RISERVA
3	80.23.00.0151 CENTRALINA COMPATTA	80.23.00.0163 CENTRALINA
4	82.00.00.0805 RUOTA POSTERIORE	82.00.00.0805 RUOTA POSTERIORE
5	82.00.00.0806 RUOTA ANTERIORE	82.00.00.0806 RUOTA ANTERIORE
6	80.23.00.0158 CAVO ATTUATORE MINIFIT	80.23.00.0157 CAVO ATTUATORE JACK MINIFIT
7	80.23.00.0154 ATTUATORE SOLLEVAMENTO	80.23.00.0154 ATTUATORE SOLLEVAMENTO
8	82.00.00.0813 BILANCINO	82.00.00.0813 BILANCINO
-	-	80.23.00.0156 CAVO DI RETE
-	AC0319 CARICABATTERIA PORTATILE	AC0319 CARICABATTERIA PORTATILE
-	-	AC0318 CARICABATTERIA PROFESSIONALE

MANUTENZIONE ORDINARIA

Gli interventi di manutenzione ordinaria vanno eseguiti almeno ogni 2000 cicli di sollevamento (dato reperibile sul display solo per modello AS12P000) o almeno come riportato in tabella. Possono essere eseguiti solamente da personale adeguatamente qualificato e informato sul modello, l'uso e la manutenzione dell'apparecchiatura.



- **In evidenza di pericolo per la sicurezza, l'apparecchiatura deve essere immediatamente disattivata senza possibilità di utilizzo finché il pericolo non sia stato eliminato.**
- Annotare nell'apposito modulo in allegato ogni difetto/danneggiamento/intervento importante per la sicurezza del sollevatore

FREQUENZA	OPERAZIONE
Trimestrale	Verificare lo stato generale delle imbragature di sollevamento come fori, tagli, lacerazioni usura
Semestrale o almeno una volta all'anno	Pulizia generale apparecchiatura
	Ispezione visiva e funzionale della apparecchiatura, comandi, sistemi di sicurezza e di tutti gli accessori (barelle, imbragature ecc.)
	Telaio e parti meccaniche: Verifica serraggio viti, bulloni; stato di usure delle boccole e perni; assenza di lesioni e deformazioni
	Verificare che il punto di ancoraggio del bilancino al sollevatore ed il perno di rotazione non siano deformati od eccessivamente consumati.
	Verificare che le ruote siano saldamente ancorate e libere di ruotare; pulire il battistrada
	Verificare il funzionamento dei freni delle ruote
	Verifica di tutti i sistemi di sicurezza rif FUNZIONI D'ARRESTO/EMERGENZA
	Verificare che i connettori pulsantiera e attuatori siano completamente inseriti
Annuale	Verificare condizione cavi dell'apparecchiatura e del caricabatteria
	Accertare che durante il funzionamento elettrico non vengano emessi suoni o vibrazioni inusuali che potrebbero segnalare anomalie agli attuatori e/o meccanismi
	Eseguire un ciclo di sollevamento con il peso massimo previsto (130kg).



EFFETTUARE LA SOSTITUZIONE CON BATTERIE DELLO STESSO TIPO E CARATTERISTICHE. SMALTIRE LE BATTERIE ESCLUSIVAMENTE PRESSO I CENTRI DI RACCOLTA AUTORIZZATI INDICATI DAL CONSORZIO OBBLIGATORIO BATTERIE AL PIOMBO (COBAT), NUM. VERDE 800-869120 ITALIA.

MANUTENZIONE STRAORDINARIA

Vengono considerate manutenzioni straordinarie tutte le operazioni non citate tra le manutenzioni ordinarie.

OGNI OPERAZIONE DI SOSTITUZIONE DI PARTI DEL SOLLEVATORE DEVE ESSERE AUTORIZZATA DAI TECNICI SPECIALIZZATI DELLA CHINESPORT, SPECIALMENTE PER QUANTO RIGUARDA LA SOSTITUZIONE DEGLI ATTUATORI O DELLA CENTRALINA.



- PER TUTTE LE OPERAZIONI NON CONTEMPLETE NELLA LISTA DI MANUTENZIONE ORDINARIA, RIVOLGERSI AL CENTRO ASSISTENZA CHINESPORT
- LA RIPARAZIONE DEGLI ATTUATORI, CENTRALINE, COMANDI E CARICABATTERIA PUÒ ESSERE EFFETTUATA SOLAMENTE DAL PRODUTTORE E PER NESSUN MOTIVO VANNO APERTI O MANOMESSI, PENA IL DECADIMENTO DELLA GARANZIA E DELLA RESPONSABILITÀ DEL FABBRICANTE

6. RICERCA GUASTI

EMAIL DIRETTO PER L'ASSISTENZA TECNICA
assistenza@chinesport.it

In alternativa è possibile comunicare a mezzo
 FAX n° (+39) 0432-621698 - TELEFONO (+39) 0432 621699

**Attenzione:**

- **Prima di contattare l'assistenza rilevare il "NUMERO DI MATRICOLA" riportato sull'etichetta di prodotto posta sull'apparecchiatura (vedere fac-simile sopra riportato), oppure il n° del DDT/fattura. La sua identificazione riduce i tempi e migliora la qualità dell'intervento.**
- **L'apparecchiatura che necessita di riparazione in sede Chinesport deve esporre sull'imballo di spedizione il "NUMERO DI AUTORIZZAZIONE" da richiedere all'Assistenza Tecnica, la sua identificazione riduce i tempi e migliora la qualità dell'intervento.**

L'apparecchiatura è stata testata in condizioni molto gravose; durante i test non si sono verificate particolari rotture e/o guasti. In caso di mancato funzionamento, seguire il seguente schema di diagnosi guasti.



Problema	Causa	Soluzione
BATTERIE-CARICABATTERIE		
Le batterie non si caricano	Pulsante emergenza premuto	Ruotare il pulsante di emergenza per disinserirlo
	Caricabatteria non adeguatamente collegato o non alimentato (spia spenta)	Verificare collegamenti Verificare tensione di rete
	Caricabatteria guasto	Sostituire
	Batterie esaurite	Sostituire
SOLLEVAMENTO		
La verticalizzazione non funziona	Connettori non collegati o non adeguatamente inseriti	Verificare i collegamenti
	Batterie scariche	Mettere in carica
	Blocco per sovraccarico	Rispettare la portata massima Kg130
	Il pulsante di arresto di emergenza è premuto	Ruotarlo in senso orario per disinserirlo
	Fusibile di protezione principale bruciato	Contattare il centro assistenza
Centralina o pulsantiera o attuatore di verticalizzazione guasti	Contattare il centro assistenza	

7. PULIZIA



Le operazioni di pulizia delle apparecchiature elettriche devono essere svolte con l'apparecchio scollegato dalla rete elettrica e con il pulsante **STOP EMERGENZA** premuto.

Per la pulizia utilizzare un panno inumidito in acqua e detergente non aggressivo.

Evitare che getti d'acqua o di altri liquidi raggiungano qualsiasi parte dell'apparecchiatura.

8. SCHEDA TECNICA

Massimo carico sollevabile	130Kg	Fusibili-Protezioni	Interni non ispezionabili
Massimo carico trasportabile	130Kg	Tempo medio di ricarica batterie	6/8 ore
Uso attuatore verticalizzazione	10% 2min. uso-18min pausa	Peso	36Kg
Uso attuatore apertura gambe		Freno di stazionamento	Sulle 2 ruote posteriori
Alimentazione	Interna a batteria ricaricabile 24V	Protezione IP	X4
Codice GMDN	12330	Classificazione CND	Y123603

9. PRINCIPALI DIMENSIONI

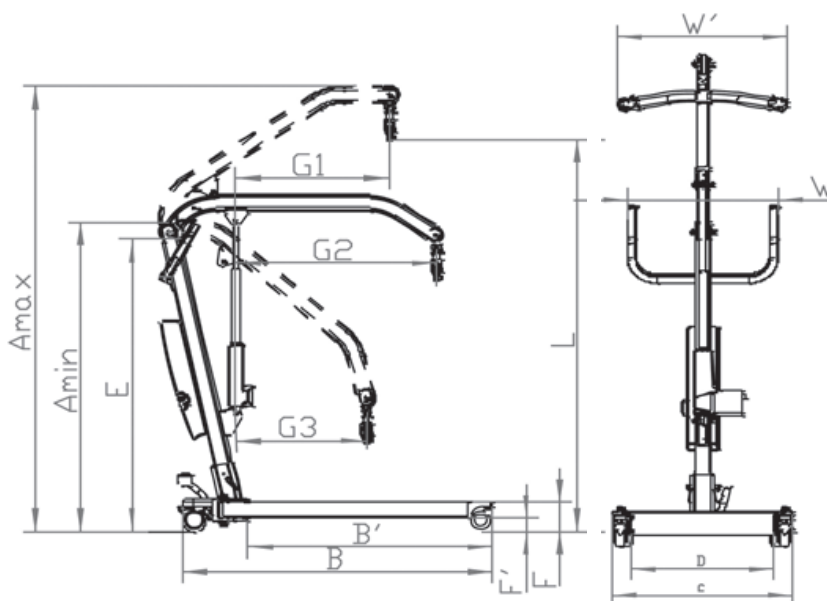

Portata max. Kg	L +/-2 cm		A +/-2 cm		B +/-2 cm	B' +/-2 cm	C +/-2 cm	D +/-2 cm	E cm	F cm	F' cm	G1 cm	G2 cm	G3 cm	W cm'	W cm	Peso Kg	Diametro di sterzata +/-2 cm
	Max.	Min.	Max.	Min.														
130	147	23	166	112	104	82	58~102	48~92	95	11	5	47.5	65.8	34	55	53	21	116

10.GARANZIA

CONDIZIONI GENERALI ASSISTENZA POST-VENDITA ARTICOLI CHINESPORT



La durata della garanzia è di 24 mesi dalla data di consegna.

La garanzia non copre i materiali di consumo, le batterie ricaricabili, e in generale tutto il materiale soggetto ad usura, i guasti causati da urti, cadute, uso errato o improprio, eventi accidentali, danni causati dal trasporto. Qualora l'apparecchiatura risulti manomessa, la garanzia decade automaticamente.

La riparazione delle apparecchiature sarà eseguita in relazione al guasto dichiarato.

Il preventivo dovrà essere richiesto espressamente.

L'eventuale pagamento si intende anticipato, salvo accordi particolari.

Per ogni controversia l'unico foro competente è quello di UDINE.

RIPARAZIONI IN GARANZIA

Le riparazioni in garanzia dovranno essere richieste espressamente.

Le riparazioni in garanzia si intendono presso il nostro laboratorio e previa autorizzazione.

Per la riparazione in garanzia occorre un documento fiscale dove la data d'acquisto rientri nei tempi di garanzia, (bolla di vendita, fattura d'acquisto, scontrino fiscale).

Qualora, al momento del controllo, il prodotto risulti perfettamente funzionante vengono comunque addebitate al cliente le spese di ricerca guasto.

RIPARAZIONI FUORI GARANZIA

Per le riparazioni fuori garanzia effettuate nei nostri laboratori previa autorizzazione, le spese di trasporto sono a carico del cliente.

Limitatamente alle parti sostituite nell'intervento effettuato, la garanzia sulla riparazione è di 12 mesi dal ritiro della macchina

Qualora, al momento del controllo, il prodotto risulti perfettamente funzionante vengono comunque addebitate al cliente le spese di ricerca guasto.

RIPARAZIONI A DOMICILIO

In caso di riparazione presso il cliente, occorre richiesta scritta ove siano indicate le generalità complete del richiedente, il tipo di macchina ed il guasto.

Il costo chilometrico del trasferimento del tecnico è da concordare in relazione all'urgenza del cliente.

Nel caso in cui la macchina in oggetto dell'intervento sia in garanzia saranno addebitati solamente i costi del trasferimento.

Il tempo viene conteggiato dalla partenza del tecnico dal nostro laboratorio fino al suo rientro, l'ora di rientro sarà stimata sulla base del tempo impiegato all'andata.

VENDITA PARTI DI RICAMBIO E CONSUMABILI

Gli ordini dovranno pervenire per scritto specificando il cliente, l'articolo, la modalità di spedizione, nonché i dati fiscali esatti del cliente.

I tempi di evasione de ll'ordine potranno variare in dipendenza della disponibilità del materiale.

Non si accettano resi per le parti di ricambio

Il pagamento sarà contrassegno, salvo accordi particolari.

11.SMALTIMENTO APPARECCHIATURE ELETTRICHE ED ELETTRONICHE



Il simbolo riportato sull'apparecchiatura indica che il rifiuto deve essere oggetto di "raccolta separata".

Pertanto, l'utente dovrà conferire (o far conferire) il rifiuto ai centri di raccolta differenziata predisposti dalle amministrazioni locali, oppure consegnarlo al rivenditore contro acquisto di una nuova apparecchiatura di tipoequivalente. La raccolta differenziata del rifiuto e le successive operazioni di trattamento, recupero e smaltimentofavoriscono la produzione di apparecchiature con materiali riciclati e limitano gli effetti negativi sull'ambiente e sulla salute eventualmente causati da una gestione impropria del rifiuto.

Lo smaltimento abusivo del prodotto da parte dell'utente comporta l'applicazione delle sanzioni amministrative di cui all'articolo 50 e seguenti del D.Lgs. n. 22/1997.



12.REGISTRAZIONE INTERVENTI

APPARECCHIATURA		DATA prima installazione		MATRICOLA	
DATA INTERVENTO	OPERAZIONI ESEGUITE	TECNICO INCARICATO	FIRMA	PROSSIMA SCADENZA	

13.DICHIARAZIONE DI CONFORMITÀ

**DICHIARAZIONE DI CONFORMITÀ - DECLARATION OF CONFORMITÀ
 DÉCLARATION DE CONFORMITÉ – DECLARACIÓN DE CONFORMIDAD**

SECONDO L'ALLEGATO VII DELLA DIRETTIVA 93/42/CEE MODIFICATA DALLA 2007/47/CE
 ACCORDING TO ATTACHED VII OF THE DIRECTIVE 93/42/EEC AMENDED BY 2007/47/CE
 SELON L'ANNEXE VII DE LA DIRECTIVE 93/42/CEE MODIFIÉE PAR LA 2007/47/CE
 SEGÚN EL ANEXO VII DE LA DIRECTIVA 93/42/CEE MODIFICADO POR LA 2007/47/CE



Codice articolo - *Product code*
 Code de l'article - *Código del artículo*

AS11x000
X: P=Plus / S=Standard

Denominazione prodotto
Product name
Dénomination du produit
Denominación del producto

ALULIFT 130

Destinazione d'uso
Intended use
Destination d'emploi
Destino de empleo

SOLLEVAPAZIENTI
HOIST
LIFTERS
ELEVADORES

Classificazione 93/42/CEE - *93/42/CEE Class*
 Classification 93/42/CEE - *Clasificación 93/42/CEE*

I

Produttore - *Manufacturer*
 Producteur - *Productor*

CHINESPORT Spa - Via Croazia 2 - 33100 Udine - Italy

I dispositivi sopra elencati sono conformi ai requisiti essenziali della Direttiva sui Dispositivi Medici 93/42/CEE e successive modifiche

The devices listed above comply with the essential requirements of MDD 93/42/EEC and subsequent amendments.

Les dispositifs du dessous sont conformes aux qualités essentielles de la Directive sur les dispositifs médicaux 93/42/CEE et suivantes modifications.

Los dispositivos sobre listados son conformes a los requisitos esenciales de la Directiva sobre los dispositivos médicos 93/42/CEE y sus posteriores modificaciones.

Udine, 2012.05.11

CHINESPORT S.p.A.
 (Rapp. Legale)

CHINESPORT S.P.A.
 Via Croazia,2 33100 Udine
 p.i. 00435080304
 Tel. +39.0432.621.621 - Fax +39.0432.621.620
 www.chinesport.it