

# Art.02991 rev.001 **PODOLUX** Art.02992 rev.001 **PODOCOLOR**

Podoscopio: Apparecchio per l'analisi plantare dei piedi  
Podoscope: Device for plantar analysis of the feet

## MANUALE D'USO E MANUTENZIONE USER AND MAINTENANCE MANUAL



02991



02992



**ENGLISH VERSION..... 4**

**1 GENERAL INFORMATION ..... 4**

1.1 PURPOSE, CONTENT AND RECIPIENTS OF THESE INSTRUCTIONS ..... 4

1.2 MANUFACTURER ..... 4

1.3 INTENDED USE AND EQUIPMENT DESCRIPTION ..... 4

**1.4 PRODUCT DETAILS ..... 4**

1.5 STORAGE ..... 4

1.6 SYMBOLS..... 4

**2 SPECIAL WARNINGS AND USE RESTRICTIONS..... 5**

2.1 SIDE EFFECTS AND CONTRAINDICATIONS ..... 5

**3 USE..... 6**

3.1 STANDARD FITTINGS..... 6

3.2 MAJOR COMPONENTS..... 6

3.3 SETTING UP, SETTING AND STARTING UP ..... 6

3.4 TRANSPORTING THE EQUIPMENT ..... 7

**4 MAINTENANCE..... 7**

4.1 PERIODIC MAINTENANCE ..... 7

4.2 EXTRAORDINARY MAINTENANCE ..... 7

4.3 SPARE PARTS ..... 7

**5 TROUBLESHOOTING AND DISASSEMBLY ..... 8**

**6 CARING FOR THE FRAME AND CLEANING ..... 9**

6.1 WASHING..... 9

6.2 POLISHING..... 9

6.3 NEUTRALISING STATIC CHARGES ..... 9

6.4 DISINFECTION ..... 9

**7 TECHNICAL DATA SHEET, EXPLODED DRAWING AND PRINCIPAL DIMENSIONS..... 10**

**8 WIRING DIAGRAM ..... 11**

**9 ACCESSORIES ..... 11**

9.1 PROTECTIVE FILM..... 11

**10 RELATED ITEMS..... 11**

10.1 PODOSCOPE LUX..... 11

10.2 PODOSTABIL..... 11

10.3 FOOT ANALYSER..... 11

10.4 GPS..... 12

**11 WARRANTY ..... 12**

**12 DISPOSAL OF ELECTRICAL OR ELECTRONIC EQUIPMENT..... 13**

**13 MAINTENANCE RECORD SHEET ..... 13**

<b>VERSIONE ITALIANA.....</b>	<b>14</b>
<b>1 INFORMAZIONI GENERALI.....</b>	<b>14</b>
1.1 SCOPO, CONTENUTO E DESTINATARI DELLE ISTRUZIONI .....	14
1.2 COSTRUTTORE .....	14
1.3 DESTINAZIONE D'USO E DESCRIZIONE DELL'APPARECCHIATURA.....	14
1.4 APPROFONDIMENTI DI PRODOTTO.....	14
1.5 IMMAGAZZINAGGIO .....	14
1.6 SIMBOLI.....	14
<b>2 LIMITAZIONI D'USO E AVVERTENZE PARTICOLARI .....</b>	<b>15</b>
2.1 EFFETTI COLLATERALI E CONTROINDICAZIONI.....	15
<b>3 UTILIZZO.....</b>	<b>16</b>
3.1 DOTAZIONE STANDARD .....	16
3.2 PRINCIPALI COMPONENTI .....	16
3.3 PREDISPOSIZIONE, REGOLAZIONE E MESSA IN FUNZIONE .....	16
3.4 TRASPORTO DELL'APPARECCHIATURA .....	17
<b>4 MANUTENZIONE .....</b>	<b>17</b>
4.1 MANUTENZIONE ORDINARIA .....	17
4.2 MANUTENZIONE STRAORDINARIA.....	17
4.3 RICAMBI .....	17
<b>5 RICERCA GUASTI E DISASSEMBLAGGIO.....</b>	<b>18</b>
<b>6 CURA DEL TELAIO E PULIZIA .....</b>	<b>19</b>
6.1 LAVAGGIO.....	19
6.2 LUCIDATURA .....	19
6.3 NEUTRALIZZAZIONE ELETTRICITÀ STATICA.....	19
6.4 DISINFEZIONE .....	19
<b>7 SCHEDA TECNICA, ESPLOSO E PRINCIPALI DIMENSIONI.....</b>	<b>20</b>
<b>8 SCHEMA ELETTRICO DI PRINCIPIO.....</b>	<b>21</b>
<b>9 ACCESSORI.....</b>	<b>21</b>
9.1 PELLICOLA DI PROTEZIONE.....	21
<b>10 ARTICOLI CORRELATI.....</b>	<b>21</b>
10.1 PODOSCOPIO LUX .....	21
10.2 PODOSTABIL .....	21
10.3 FOOT ANALYSER .....	21
10.4 GPS .....	22
<b>11 GARANZIA .....</b>	<b>22</b>
<b>12 SMALTIMENTO APPARECCHIATURE ELETTRICHE ED ELETTRONICHE.....</b>	<b>23</b>
<b>13 REGISTRAZIONE INTERVENTI .....</b>	<b>23</b>

# ENGLISH VERSION

## 1 GENERAL INFORMATION

### 1.1 Purpose, content and recipients of these instructions

The purpose of this manual is to provide users with the necessary information to allow proper use of the equipment, and make it possible to use it independently and safely.

This manual contains information on technical, operational, and maintenance aspects, as well as spare parts and safety. It is also intended for technicians responsible for maintaining the equipment.

This Instruction Manual must always be kept with the equipment and must be carefully preserved in order to avoid compromising its readability.

If the equipment is sold to third parties, this manual has to be handed over with the other documents as required by European Directive 93/42 EEC.

### 1.2 Manufacturer

CHINESPORT S.P.A, Via Croazia, 2-33100 Udine Italy

tel. +39 0432621621–fax+39 0432621620 – website: [www.chinesport.it](http://www.chinesport.it)

The company has a quality system that complies with the UNI EN ISO 13485:2012 standard.

### 1.3 Intended use and equipment description

The PODOSCOPE is a piece of equipment for the plantar analysis of the feet. It provides a real view of the sole of the foot and highlights points bearing greatest and least loads thanks to a low consumption, high power, long life LED lit top (total lighting level per unit 384 lumens, power consumption 4W) and a mirror in the base.

Its limited height above floor level (just 17 cm) and large standing surface (50cmx40cm) means that the feet can be analysed in complete safety, even for patients that have difficulties in terms of movement or balance.

The 02992 version has a remote control that can change the colour and intensity of the light, to obtain a better view of the imprint of the foot, to suit the user's subjective needs.

Its light weight (less than 10 kg) makes it easy to move.

### 1.4 Product details

Further documentation can be found on our website [www.chinesport.it](http://www.chinesport.it)

In particular, you can connect to the website quickly by reading the QR code on the cover of this manual. Where required the QR code can also be found on the product.

You can download the latest version of the declaration of conformity and other details from the “online product data sheet” section of the website, if any.

In order to understand the manual better, see chapter 3 USE

### 1.5 Storage

The following environmental conditions must be ensured when the equipment is to be stored:  
relative humidity 10% - 90%; temperature -10°C - +50°C - clean environment

### 1.6 Symbols

The symbols found in this manual and on the machine are used to draw the user's attention to important safety warnings and useful information. Observe all warning, caution and danger messages.

	<b>WARNING</b> This symbol identifies operating/maintenance instructions or procedures which, if not observed, could result in injury or danger to the user.
	<b>ELECTRIC SHOCK HAZARD</b> This symbol identifies operating/maintenance instructions or procedures which, if not observed, could result in a risk of electric shock.
	<b>CAUTION</b> This symbol is used to warn the user that failure to observe certain operating or maintenance procedures, general rules or conditions, could result in damage to the equipment.
	<b>NOTE</b> Notes draw the user's attention to important information on topics, applications or procedures.
	<b>TIPS</b> Tips draw the user's attention to the quickest and simplest way to complete an activity.

## 2 SPECIAL WARNINGS AND USE RESTRICTIONS

This equipment is designed and built exclusively for carrying out the functions described in this instruction manual.

- This equipment must not be used:**
  - When its use is contraindicated or causes discomfort to the patient.
  - For people that weigh more than 170 kg.
  - On unstable and/or uneven surfaces (e.g. stairway, steps, etc.).
  - If the original product has been modified or tampered with.
  - In an explosive and/or corrosive atmosphere, or exposed to severe weather conditions.
  - With improper configuration or when it may be harmful for the patient.
- If used by elderly people or people with poor balance, we recommend taking special care or using specific support systems (handles that can be wall-mounted).
- The transparent material may include some minor imperfection, striation, and/or microscopic luminescent dots on the surface, but these do not affect the equipment's functionality.
  - Turn off the equipment when not in use for a long time to increase durability and reduce energy consumption.
  - Plastic parts of the equipment can catch fire if brought into contact with naked flames.
- Never spill liquid of any kind on the equipment.
  - Always unplug the mains power supply before moving the equipment.
  - Check the state of the power supply cable periodically. If the cable is worn, do not use the equipment and contact Chinesport's customer service.
  - Always disconnect the plug from the mains before doing any maintenance work on the equipment.
  - Do not connect the equipment to an electrical system that does not conform to the current standards for the system.
  - When unplugging the power supply line, grip the plastic plug and do not pull on the cable.
  - Do not clean this equipment with solvents or alcohol-based products – see the specific chapter in this manual.

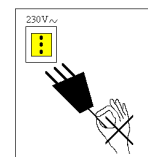

### 2.1 Side effects and contraindications

There are no particular side effects when this equipment is used correctly, provided that user is familiar with this instruction manual.

## 3 USE

### 3.1 Standard fittings

The podoscope is delivered, packaged to protect it against any impacts that may occur while in transit.

The pack contains:

- The podoscope
- The power supply unit
- Transparent protective film (also sold as an accessory)
- EU power supply adapter
- GB power supply adapter
- This manual
- Remote control (only 02992 version, refer to the specific instructions supplied with control).

### 3.2 Major components

- 1) Standing surface
- 2) Mirror
- 3) Position of the podoscope-power supply unit connection socket
- 4) EU (in photo) and GB plug
- 5) Power supply unit: 12V positive central
- 6) Power supply unit - podoscope connection plug
- 7) Power supply unit - podoscope connection socket

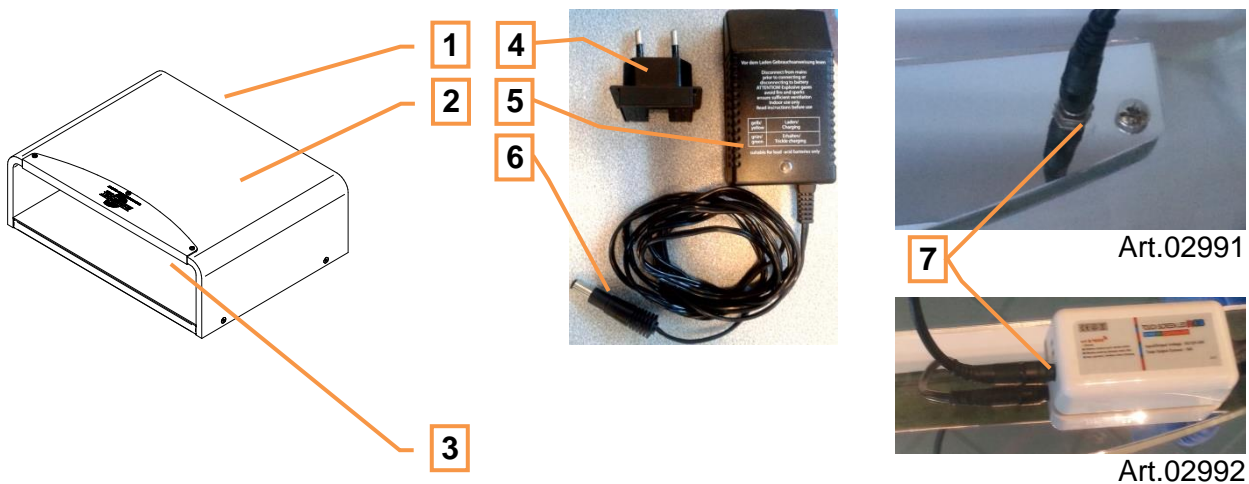

### 3.3 Setting up, setting and starting up

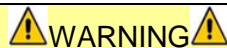

Before using the equipment make sure it is stable. The equipment must be positioned away from steps, sloping floors, etc.

When dealing with patients with balance problems, be particularly careful and support them.

- Take the equipment out of the packing.
- Position the equipment in an easily accessible place, so that the patient's safety can be guaranteed. Check that the area the equipment is positioned in allows it to be connected and disconnected from the mains power supply easily and safely.
- Make sure that the mains power supply corresponds to that shown on the equipment's data plate.
- Fit the EU or GB plug to the power supply unit.
- Connect the power supply unit to the mains supply after checking that the plug adapter is inserted correctly.
- Connect the plug of the power supply unit to the podoscope.

- Check that the LED lights switch on correctly.
- Get the patient to step onto the equipment with bare feet.
- Use the mirror below for the examination.
- Once the examination is complete, we recommend switching off the equipment by disconnecting the power supply unit from the mains, thereby extending the lifespan and reducing electricity consumption.

### 3.4 Transporting the equipment

The equipment can be transported by one person, after disconnecting it from the mains supply. We recommend packing the equipment like it was when delivered, to prevent any damage in transit.



## 4 MAINTENANCE

Maintenance works are to be carried out by specialist technicians that have studied the contents of this manual.

Check that the equipment is safe after any "harsh treatment" (e.g. falling, harsh impacts, spillage of liquids, etc.) and whenever there is any doubt about the safety of the equipment.

### 4.1 Periodic maintenance

In order to keep the equipment in excellent safety and functionality condition, check its mechanical soundness once a year.



 **WARNING** 

When safety is at risk, immediately turn off the equipment and do not use it until the danger has been eliminated.  
Use the relevant form enclosed to record any defect / damage / action that is significant for the safety of the equipment.

FREQUENCY	OPERATION
After each examination	Cleaning the standing surface
Weekly	General cleaning of the equipment
	Visual and functional inspection of the equipment and any accessories.
	Visual inspection to ensure that the electric cable is in good condition.

### 4.2 Extraordinary maintenance

Extraordinary maintenance works must be carried out by skilled technicians who are familiar with the contents of this instruction manual.

 **WARNING** 

Please contact Chinesport customer service for all operations not mentioned in the maintenance list or the troubleshooting table.

### 4.3 Spare parts

A spare parts list is supplied on request by Chinesport S.p.a. and also includes product order codes and price list.



## 5 TROUBLESHOOTING AND DISASSEMBLY

The equipment has undergone heavy-duty tests and no significant breaks and/or failures were reported.

If the equipment does not work, refer to the troubleshooting table below.

PROBLEM	CAUSE	SOLUTION
The equipment's light does not switch on.	Power supply unit not connected to the mains.	Connect to the socket.
	No power on the socket (LED off).	Change socket and/or call in an electrician.
	Power supply unit not connected to the podoscope (Green LED on).	When connected the LED turns orange.
	Power supply unit faulty (LED off).	Replace
	Podoscope's LED faulty (power supply unit LED green).	Replace the podoscope's LED.
	Power supply unit - podoscope connection socket broken.	Replace lighting kit
Light level reduced or no lighting	Some LEDs fused or lighting kit faulty	Replace

To remove the lighting kit, use a screwdriver to remove the upper fixing screws, use a cylindrical tool to eject the relevant fixing bushings, pushing them downwards, and remove the entire kit.

To disassemble the frame from the base with the mirror, remove the 4 fixing screws (see the exploded drawing).

If troubleshooting table does not cover your problem, you can open a service ticket via the customer service section of the [www.chinesport.com](http://www.chinesport.com) website.

### Please note:

Be sure to have the **SERIAL NUMBER** or alternatively the CODE and ITEM to hand: you can find it on the product label located on the equipment (as shown in the image), or the delivery note / invoice number. This identification number helps reduce waiting times and improves service quality.

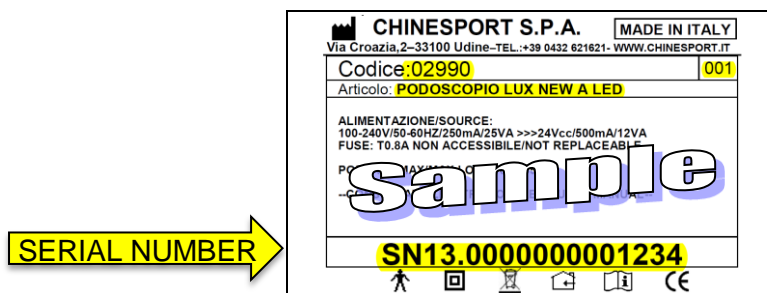

### NOTES:

Equipment to be repaired on Chinesport's premises must bear the "**AUTHORIZATION NUMBER**" on the package. This identification number, which must be obtained from our Customer Service Department, helps reduce waiting times and improves service quality.

Alternatively, you can contact Customer Service by e-mail ([assistenza@chinesport.it](mailto:assistenza@chinesport.it)). Users without an internet connection can contact us by fax (+39 0432 621 698) or by phone (+39 0432 621 699), but our response time could be longer.



## 6 CARING FOR THE FRAME AND CLEANING

Electrical equipment must be disconnected from mains power before cleaning.

The equipment's structure is made of plastic. Its strength and ease of maintenance make it particularly suitable for use in hospitals, old age homes, etc.

Dust using a soft, damp cloth or chamois. Dry or abrasive cloths may cause scratches on the surface and create a static electricity charge on the surface.

### 6.1 Washing

Wash the surface with a neutral soapy solution or detergent, and warm water. Use a soft, clean cloth.

Rinse with clean water and dry by dabbing with a damp cloth or chamois leather.

Grease, oil or tar can be removed using hexane, aliphatic naphtha, or kerosene. These solvents can be obtained from paint stores and must be used as recommended by the manufacturer.

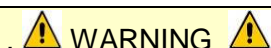

**WARNING**



**DO NOT USE:** Alcohol-based products for cleaning glass, abrasive compounds, solvent such as acetone, gasoline, alcohol, carbon tetrachloride, or similar products. **These may scratch the surface, forming little cracks.**

Dust with a soft, damp cloth or chamois leather. Dry or abrasive cloths may cause surface scratches and create static electricity on the surface (see the static electricity charges section).

### 6.2 Polishing

Protect and maintain the sheen on the surface by occasionally polishing using a product for plastics.

Apply a thin, uniform film with a soft cloth, and buff up using a piece of flannel or cotton cloth.

Dry using a damp cloth to avoid static charges that may attract dust particles.

### 6.3 Neutralising static charges

While in use many plastic materials are subject to the formation of static charges on the surface.

Static electricity attracts dust and other materials in the air or in the vicinity.

Compressed air can be used to remove some of this surface dirt.

To temporarily eliminate the electrical charge on all plastic surfaces, ionising air guns can be used.

These air guns provide a flow of charged particles that effectively neutralise static charges.

### 6.4 Disinfection

#### 6.4.1 Disinfecting skin and the standing surface

The use of disinfectants such as AMUCHINA<sup>®</sup> 10% is recommended for the disinfection of hands or body parts that come in contact with the patient or surfaces. These should have the following spectrum of activity:

Bactericidal activity in the presence of interfering substances according to EN 1276:1997 (1).

Fungicidal activity in the presence of interfering substances according to EN 1650:1997 (1).

Bactericidal activity on surfaces according to EN 13697:2001 (2).

Fungicidal activity on surfaces according to EN 13697:2001 (2).

Activity against *Salmonella* tiphymurium according to EN 13697:2001 (3).

Activity against HIV(4), HAV - HBV(5), HCV (6).

Virucidal activity according to EN14476:2005 (7).

Virucidal activity against influenza virus (H1N1) according to EN14476:2005 (8).

Read the package leaflet before use.

**⚠ WARNING ⚠**

- Use the equipment under hygienic conditions, and disinfect the standing surface carefully.
- Aggressive alcohol-based products or solvents can damage surfaces.
- Before using the equipment after cleaning, check that all components are completely dry.
- **DO NOT USE:** Alcohol-based products for cleaning glass, abrasive compounds, solvent such as acetone, gasoline, benzene, alcohol, carbon tetrachloride, or similar products. These may scratch the surface, forming little cracks.

**7 TECHNICAL DATA SHEET, EXPLODED DRAWING AND PRINCIPAL DIMENSIONS**

<b>CHARACTERISTICS</b>	<b>Art. code: 02991 - 02992</b>
Power supply	<b>Primary with double insulation 100÷240Vac-50/60Hz 0,4A Secondary 12Vdc 1.25A</b>
Fuse	<b>Inside the power supply unit, it cannot be inspected</b>
Dimensions (mm)	<b>535x400x170h</b>
Work surface dimensions (mm)	<b>500x360</b>
Empty weight	<b>9Kg</b>
Maximum capacity	<b>170Kg</b>

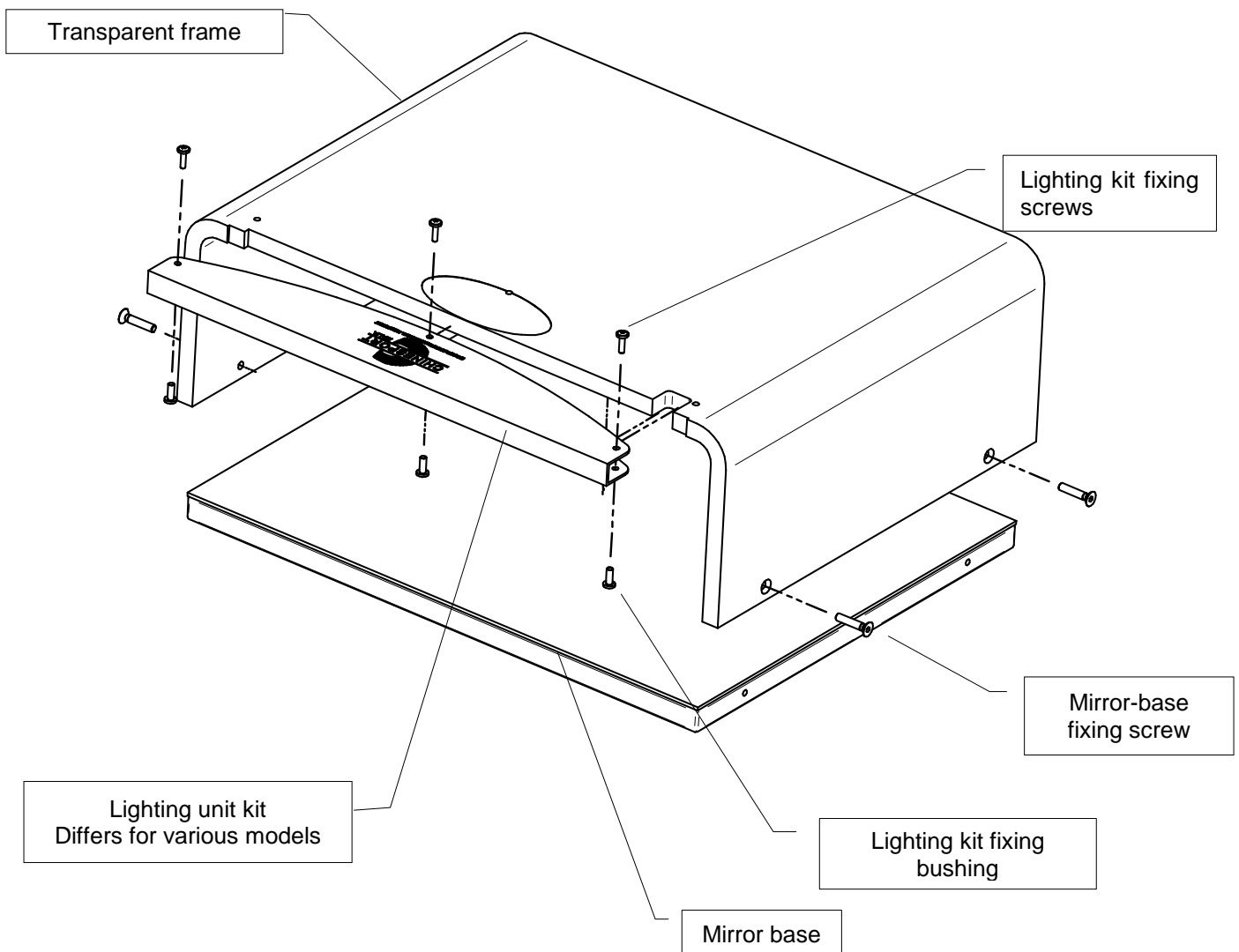

## 8 WIRING DIAGRAM

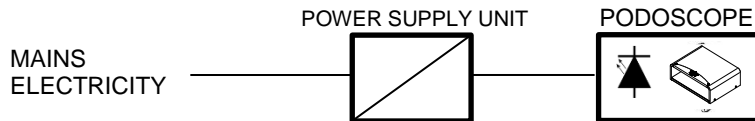

## 9 ACCESSORIES

### 9.1 PROTECTIVE FILM

This is supplied as standard and can be bought separately. It is applied to the standing surface, and is made of special flexible, transparent, highly refractive and adhesive plastic, and is used to protect the standing surface against scratching, without altering viewing of the foot imprint.

The film is easy to remove and apply again, and can be replaced after each examination, in order to avoid having to clean the surface.

## 10 RELATED ITEMS

### 10.1 PODOSCOPE LUX

The Podoscope Lux is a classical device for analysing the patient's foot type (normal/arched/flat).

It has a lacquered wooden structure, glass standing surface, and a mirror underneath.

The double side, high impact lamp lighting makes it possible to view the patient's plantar pressure during standing, and highlights major and minor load points.



### 10.2 PODOSTABIL

Podostabil allows greater patient safety and stability when using the podoscope LUX.

### 10.3 FOOT ANALYSER

The Foot Analyser is made up of a platform made of dual laminate material, a camera with protection, and a software used to acquire and manage images of the foot pressure for podoscope Lux.

Dimensions cm 30 x 33 x 45 h



## 10.4 GPS

This is a system for analysing posture made up of a number of units and a software that makes it possible to acquire and manage images of various sections of the body, and the foot pressure as well, using two cameras.



It is made up of the "Podostabil" device, code 01767; "Podoscope Lux" code 01086 and "Lux Postural Analyzer" code 01085.

Gathering data to do a stability measuring evaluation is not possible. This can be added later by buying a stability measuring platform.

In addition, a dual laminate Desk Top is supplied with a Plexiglas column for fixing the two cameras, and a kit for joining the units.

## 11 WARRANTY

### GENERAL AFTER-SALES SERVICE CONDITIONS FOR CHINESPORT ITEMS

The warranty shall be valid for a period of 24 months from the date of delivery.

The warranty does not cover consumable items, rechargeable batteries, and generally all materials subject to wear, breakdowns caused by knocks, falls, misuse or improper use, accidental events and damage while being transported. This warranty shall be automatically invalidated if the equipment is tampered with.

Repair of the equipment will be carried out in relation to the breakdown reported.

A quotation must be specifically requested.

Payment is cash on delivery, unless otherwise agreed.

Any dispute will be settled solely by the Court of UDINE.

### REPAIRS UNDER WARRANTY

Repairs under warranty must be specifically requested.

Repairs under warranty shall be carried out at our workshop and upon authorization.

Products are to be shipped in their original packaging, carriage paid.

A fiscal document (bill of sale, purchase invoice or cash receipt) is required to make a warranty claim; the purchase date indicated must fall within the warranty time period.

If the product is found to be in good working order without defect, the customer will be charged for the fault-finding service.

### REPAIRS NOT UNDER WARRANTY

For repairs not covered by the warranty carried out at our workshops upon authorization, transportation charges shall be paid by the customer.

The warranty on the parts replaced during repair operations is 12 months from the moment the equipment is collected.

If the product is found to be in good working order without defect, the customer shall be charged for the fault-finding service.

### REPAIRS DONE AT HOME

If repairs are done at the customer's home, a written request is required indicating the complete details of the person making the request, the type of machine and the breakdown.

The cost per kilometre for on-site technician visits will be agreed upon in relation to the customer's urgency.

If the machine is under warranty, the customer will have to pay only the expenses incurred for the technician to reach the customer's house.

Time is calculated from the moment the technician leaves our workshop until they return. The time of his/her return will be estimated based on the time required to get there.

**SALE OF SPARE PARTS AND CONSUMABLE ITEMS**

Orders must be in writing and state the customer, the item and the shipping method as well as the customer's precise fiscal details.

The order processing time can vary depending on the availability of the material.

Returned spare parts will not be accepted.

Payment will be cash on delivery, unless otherwise agreed.

**12 DISPOSAL OF ELECTRICAL OR ELECTRONIC EQUIPMENT**

The symbol found on the equipment indicates that the waste must be "collected separately".



Therefore, the user shall take the waste to the separate waste collection points arranged by local authorities, or deliver it to the sales dealer against purchase of equivalent equipment. The separate collection of waste and subsequent treatment, recovery and disposal operations promote the production of equipment using recycled materials and reduce the negative effects on the environment and health that improper waste management can cause.

cause.

Fraudulent disposal of the product will result in an administrative fine being imposed on the user by Authorities according to local Law.

**13 MAINTENANCE RECORD SHEET**

EQUIPMENT	DATE of first installation	SERIAL NUMBER
-----------	----------------------------	---------------

DATE OF SERVICE	OPERATIONS CARRIED OUT	TECHNICIAN	SIGNATURE	NEXT DUE DATE

# VERSIONE ITALIANA

## 1 INFORMAZIONI GENERALI

### 1.1 Scopo, contenuto e destinatari delle istruzioni

Questo manuale ha lo scopo di fornire agli utilizzatori ed addetti le informazioni necessarie affinché, oltre ad un adeguato utilizzo dell'apparecchiatura, siano in grado di gestire la stessa in autonomia e sicurezza.

Il manuale contiene informazioni inerenti all'aspetto tecnico, al funzionamento, alla manutenzione, ai ricambi ed alla sicurezza, lo stesso è rivolto anche ai tecnici abilitati alla manutenzione dell'apparecchiatura.

Il Libretto Istruzioni deve sempre seguire l'apparecchiatura e deve essere accuratamente conservato al fine di non comprometterne lo stato di leggibilità.

In caso di cessione a terzi è necessario trasmettere il presente manuale insieme agli altri documenti così come previsto dalle disposizioni inerenti alla Direttiva Europea CEE 93/42.

### 1.2 Costruttore

CHINESPORT S.P.A, Via Croazia,2-33100 Udine, Italia

tel.+39 0432 621 621–fax+39 0432 621 620 – sito internet: [www.chinesport.it](http://www.chinesport.it).

L'azienda ha un sistema di qualità secondo la norma UNI EN ISO 13485:2012.

### 1.3 Destinazione d'uso e descrizione dell'apparecchiatura

Il PODOSCOPIO è un apparecchio per l'analisi plantare dei piedi. Offre la possibilità di avere una reale visualizzazione della pianta del piede e di evidenziare i punti di maggior e minor carico grazie ad un piano illuminato da led a basso consumo, alta potenza e lunga durata (potenza totale x apparecchiatura 384lumen con 4W di consumo) ed allo specchio presente nel basamento.

La ridotta altezza da terra (soli 17cm) e l'ampia area di appoggio (50cmx40cm) permette una analisi in completa sicurezza anche nei casi di pazienti con difficoltà motorie o di equilibrio.

La versione 02992 permette tramite un telecomando di modificare intensità e colore della luce di illuminazione per ottenere una migliore visualizzazione dell'impronta secondo le necessità soggettive dell'utilizzatore.

Il peso ridotto (meno di 10Kg) lo rende di spostamento facile.

### 1.4 Approfondimenti di prodotto

Ulteriore documentazione può essere reperita nel nostro sito web [www.chinesport.it](http://www.chinesport.it).

In particolare è possibile collegarsi direttamente al sito web in modo rapido tramite lettura del codice QR riportato in copertina del presente manuale. Laddove previsto il codice QR può trovarsi anche applicato sul prodotto.

La dichiarazione di conformità ed altri documenti di approfondimento, pure in edizione a colori, sono disponibili direttamente nella "scheda di prodotto on-line" anche in versione più aggiornata se del caso.

Per una migliore comprensione del manuale fare riferimento al capitolo 3 UTILIZZO.

### 1.5 Immagazzinaggio





In caso di immagazzinamento si devono rispettare le seguenti condizioni ambientali

-umidità relativa 10% / 90 % - temperatura -10°C / +50°C - Luogo pulito.

### 1.6 Simboli



Nel presente manuale e sulla macchina stessa, i simboli sono utilizzati per attirare l'attenzione dell'utente su avvisi di sicurezza importanti e informazioni utili. Osservare tutti i messaggi di avvertenza, attenzione e pericolo.



	<b>AVVERTENZA</b> I messaggi di avvertenza segnalano all'utente/utilizzatore il rischio di infortuni o pericoli qualora, durante operazioni di funzionamento o di manutenzione, non vengano osservate attentamente le procedure e le condizioni riportate.
	<b>PERICOLO DI SCOSSE ELETTRICHE</b> Questo simbolo segnala all'utente il rischio di scosse elettriche qualora, durante operazioni di funzionamento o di manutenzione, non vengano osservate attentamente le procedure e le condizioni riportate.
	<b>ATTENZIONE</b> Un simbolo di Attenzione è usato per avvisare l'utente di una procedura di funzionamento o manutenzione, prassi o condizione che, se non strettamente osservata, potrebbe danneggiare l'apparecchiatura.
	<b>NOTE</b> le note richiamano l'attenzione dell'utente su importanti informazioni relative all'argomento, all'applicazione o alla procedura.
	<b>SUGGERIMENTO</b> i suggerimenti richiamano l'attenzione dell'utente sul modo più rapido o più semplice per completare un'attività.

## 2 LIMITAZIONI D'USO E AVVERTENZE PARTICOLARI

L'apparecchiatura è stata concepita e costruita esclusivamente per eseguire le funzioni descritte su questo libretto d'istruzioni.

- 
  - **L'apparecchiatura non deve essere utilizzata:**
    - quando l'uso dell'apparecchiatura è controindicato o genera gravi disagi al disabile.
    - con persone di peso superiore a 170 Kg.
    - in condizioni di scarsa stabilità e/o in prossimità di dislivelli ( es.: scala , gradino , ecc.).
    - con manomissioni e/o modifiche sul prodotto originale.
    - in atmosfera esplosiva a rischio d'incendio e/o corrosiva o esposta alle intemperie.
    - in configurazione impropria o quando ci sia il sospetto che possa arrecare danno al paziente
  - In caso di utilizzo da parte di persone anziane o con ridotte capacità di equilibrio, si raccomanda una particolare attenzione o l'utilizzo di appositi sistemi di sostegno (maniglioni applicati alla parete)
- 
  - Il materiale trasparente potrebbe contenere qualche piccola imperfezione, striatura e/o microscopici puntini luminescenti sulla superficie che non pregiudicano la funzionalità dell'apparecchio
  - Lo scollegare l'alimentatore dell'apparecchiatura dalla rete elettrica quando non viene utilizzata per parecchie ore ne aumenta la durata e limita il seppur ridotto consumo energetico.
  - Le parti plastiche dell'apparecchiatura possono incendiarsi se messe in contatto con fiamme libere.
- 
  - Non versare liquidi sull'apparecchiatura.
  - Staccare sempre la spina durante lo spostamento dell'apparecchio.
  - Verificare periodicamente lo stato del cavo di alimentazione. Se il cavo risulta usurato non utilizzare l'apparecchiatura e contattare l'assistenza Chinesport.
  - Scollegare sempre la spina dalla rete elettrica prima di ogni intervento di manutenzione sull'apparecchiatura.
  - Non collegarsi ad un impianto elettrico che non sia conforme alle Norme vigenti per lo stesso.
  - Per scollegare l'alimentatore afferrarlo dal corpo in plastica e non tramite il cavo.
  - Non pulire l'apparecchiatura con sostanze solventi o alcoliche ma fare riferimento al capitolo specifico del presente.

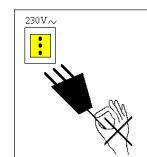

### 2.1 Effetti collaterali e controindicazioni

Non si sono riscontrati particolari effetti collaterali durante l'uso corretto, previa conoscenza del presente manuale istruzioni.



## 3 UTILIZZO

### 3.1 Dotazione standard

Il podoscopio viene consegnato imballato per proteggerlo da eventuali urti che si possono verificare durante il trasporto.

La confezione contiene:

- il podoscopio
- l'alimentatore
- pellicola trasparente di protezione (in vendita anche come accessorio)
- spina adattatore per rete EU
- spina adattatore per rete GB
- il presente manuale
- Telecomando (solo versione 02992, fare riferimento al pieghevole istruzioni a corredo dello stesso)

### 3.2 Principali componenti

- 1) piano di appoggio
- 2) specchio
- 3) posizione presa collegamento alimentatore - podoscopio
- 4) spina EU (in foto) e GB
- 5) alimentatore 12V positivo centrale
- 6) spinotto collegamento alimentatore-podoscopio
- 7) presa collegamento alimentatore-podoscopio

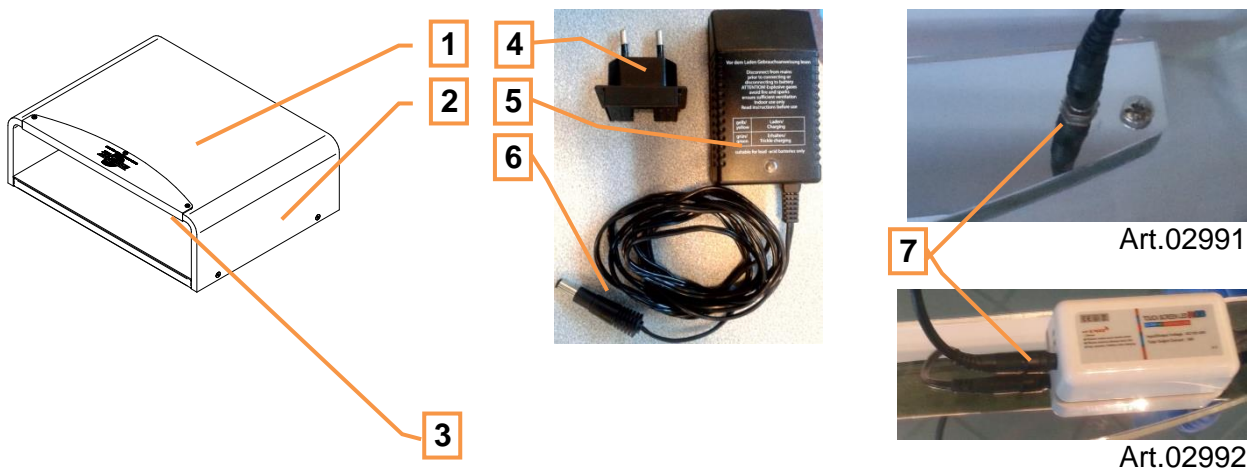

### 3.3 Predisposizione, regolazione e messa in funzione

#### ⚠ AVVERTENZA ⚠

Prima di utilizzare l'apparecchiatura verificarne la stabilità. L'apparecchiatura deve essere posizionata in aree distanti da gradini, piani inclinati ecc...

In presenza di pazienti con problemi di equilibrio fare particolare attenzione e sostenerli.

- Estrarre l'apparecchiatura dall' imballo.
- Posizionare l'apparecchiatura in una zona facilmente accessibile in maniera tale da garantire le condizioni di sicurezza del paziente. Verificare che l'area in cui è posizionata l'apparecchiatura permetta di connettere e disconnettere l'apparecchiatura dalla rete in maniera agevole e sicura.
- Assicurarsi che la tensione di rete corrisponda a quella dei dati di targa dell'apparecchio.
- Applicare all'alimentatore la spina adattatore EU o GB.
- Collegare l'alimentatore in dotazione alla rete dopo aver verificato che la spina adattatore sia correttamente inserita.
- Collegare lo spinotto del cavo dell'alimentatore al podoscopio.

- Verificare la corretta accensione delle luci a Led.
- Far salire sull'apparecchiatura il paziente con i piedi scalzi.
- Utilizzare lo specchio sottostante per il rilevamento.
- Al termine dell'esame, si consiglia di spegnere l'apparecchiatura scollegando l'alimentatore dalla rete aumentandone così la durata e riducendo i consumi energetici.

### 3.4 Trasporto dell'apparecchiatura

L'apparecchiatura può essere trasportata da una persona scollegandola prima dalla rete elettrica. Si consiglia di imballare l'apparecchiatura come quando è stata ricevuta in maniera tale da prevenire eventuali danneggiamenti durante il trasporto.

## 4 MANUTENZIONE

Gli interventi di manutenzione devono essere eseguiti da tecnici specializzati, con conoscenza del contenuto del presente manuale.

Verificare le condizioni di sicurezza dell'apparecchio dopo ogni situazione di "trattamento rude" (es.: caduta, urti violenti, versamento di liquidi, ecc.) ed ogni qualvolta si abbiano dei dubbi sullo stato di sicurezza dell'apparecchio.

### 4.1 Manutenzione ordinaria

Al fine di mantenere l'apparecchiatura nelle ottimali condizioni di sicurezza e funzionalità verificare annualmente la solidità meccanica.

#### AVVERTENZA

In evidenza di pericolo per la sicurezza, l'apparecchiatura deve essere immediatamente disattivata senza possibilità di utilizzo finché il pericolo non sia stato eliminato.

Annotare nell'apposito modulo in allegato ogni difetto/danneggiamento/intervento importante per la sicurezza dell'apparecchiatura.

FREQUENZA	OPERAZIONE
Dopo ogni visita	Pulizia del piano di appoggio
Settimanale	Pulizia generale apparecchiatura
	Ispezione visiva e funzionale della apparecchiatura e degli eventuali accessori.
	Ispezione visiva delle buone condizioni del cavo elettrico

### 4.2 Manutenzione straordinaria

Gli interventi di manutenzione straordinaria devono essere eseguiti da tecnici specializzati con conoscenza del contenuto del presente libretto istruzioni.

#### AVVERTENZA

Per tutte le operazioni non menzionate nella lista di manutenzione o nella tabella di ricerca guasti, rivolgersi al centro assistenza chinesport

### 4.3 Ricambi

La lista ricambi viene fornita direttamente dalla Chinesport S.p.a. su richiesta e comprende anche i codici d'ordine ed il listino prezzi.

## 5 RICERCA GUASTI E DISASSEMBLAGGIO

L'apparecchiatura è stata testata in condizioni molto gravose: durante i test non si sono verificate particolari rotture e/o guasti.

In caso di mancato funzionamento, seguire il seguente schema di diagnosi guasti.

PROBLEMA	CAUSA	SOLUZIONE
La luce dell'apparecchiatura non si accende	Alimentatore non collegato alla rete elettrica	Collegare alla presa
	Assenza tensione rete sulla presa (led spento)	Cambiare presa e/o chiamare elettricista
	Alimentatore non collegato al podoscopio (led acceso di colore verde)	Collegare, il led diventerà arancio
	Alimentatore guasto (led spento)	Sostituire
	Led podoscopio guasti (led alimentatore verde)	Sostituire led podoscopio
	Presa collegamento alimentatore-podoscopio rotta	Sostituire kit illuminante
Diminuzione della potenza luminosa o assenza illuminazione	Alcuni Led bruciati o kit illuminante guasto	Sostituire

Per rimuovere il kit illuminatore, rimuovere con un cacciavite le viti di fissaggio superiori, espellere per mezzo di un utensile cilindrico le boccole di fissaggio dello stesso spingendole verso il basso e sfilare l'intero kit.

Per disassemblare il telaio dal basamento con specchio rimuovere le 4 viti di fissaggio. (fare riferimento all'esploso)

Nel caso che la procedura di rilevamento guasti non abbia avuto esito soddisfacente è possibile aprire un ticket di assistenza tramite il nostro sito [www.chinesport.it](http://www.chinesport.it) alla sezione Assistenza.

### Attenzione:

Rilevare sempre il **“NUMERO DI MATRICOLA”** o in alternativa **“CODICE e ARTICOLO”** riportato sull'etichetta di prodotto posta sull'apparecchiatura (vedere evidenza nel fac-simile sotto riportato), oppure il n° del DDT/bolla o fattura. La sua identificazione riduce i tempi e migliora la qualità dell'intervento.

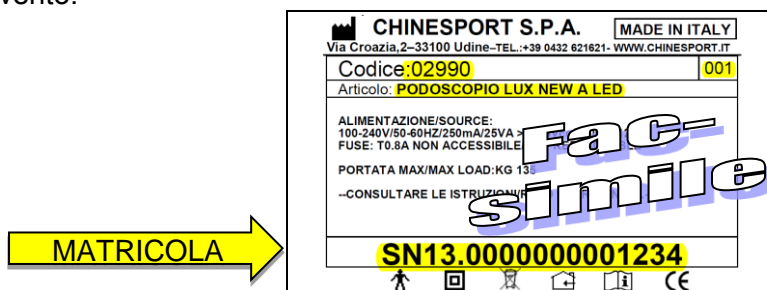

### NOTA:

L'apparecchiatura che necessita di riparazione in sede Chinesport deve esporre sull'imballo di spedizione il **“NUMERO DI AUTORIZZAZIONE”** che verrà fornito dall'Assistenza Tecnica in seguito all'apertura del ticket. La sua identificazione riduce i tempi e migliora la qualità dell'intervento.

In alternativa è sempre possibile contattare l'assistenza tecnica tramite email ([assistenza@chinesport.it](mailto:assistenza@chinesport.it)); per gli utenti sprovvisti di connessione internet resta sempre possibile inviare un fax (0432 621 698) o telefonare (0432 621 699), ma i tempi di risposta potrebbero essere molto più lunghi.

## 6 CURA DEL TELAIO E PULIZIA

Le operazioni di pulizia delle apparecchiature elettriche devono essere svolte scollegati dalla rete elettrica.

La struttura dell'apparecchiatura è in materiale plastico. La resistenza e la facile manutenzione la rendono particolarmente adatta per l'utilizzo presso ospedali, case di cura, ecc.

Spolverare con un panno morbido e umido o camoscio. Panni asciutti o abrasivi possono causare graffi superficiali e creare una carica elettrostatica sulla superficie.

### 6.1 Lavaggio

Lavare la superficie con una soluzione di sapone neutro o detersivo e acqua tiepida . Usare un panno morbido e pulito.

Risciacquare con acqua pulita e asciugare tamponando con un panno umido o pelle di camoscio.

Grasso, olio o catrame possono essere rimosse con esano, nafta alifatici o kerosene . Questi solventi sono reperibili presso negozi di vernici e devono essere utilizzati in conformità con le raccomandazioni del fabbricante.

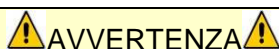

**AVVERTENZA**

**NON USARE** : Prodotti per la pulizia dei vetri a base alcolica, composti abrasivi o solventi come acetone, benzina, benzene, alcol, tetracloruro di carbonio o prodotti simili . Questi possono graffiare la superficie causando piccole crepe

Spolverare con un panno morbido e umido o camoscio. Panni asciutti o abrasivi possono causare graffi superficiali e creare una carica elettrostatica sulla superficie (fare riferimento alla sezione cariche elettrostatiche).

### 6.2 Lucidatura

Proteggere e mantenere la lucentezza della superficie occasionalmente con un prodotto per plastica e lucidare. Applicare uno strato sottile e uniforme con un panno morbido lucidare con flanella o cotone.

Asciugare con un panno umido per eliminare le cariche elettrostatiche che possono attrarre particelle di polvere.

### 6.3 Neutralizzazione elettricità statica

Durante l'utilizzo è comune in molti materiali plastici la formazione di cariche elettrostatiche sulla superficie.

L'elettricità statica attira la polvere e altri materiali presenti in aria o nelle vicinanze.

Si può utilizzare aria compressa per rimuovere una parte di questo sporco superficiale.

Per eliminare temporaneamente la carica elettrica su tutte le superfici plastiche si può utilizzare pistole ad aria ionizzanti. Queste pistole forniscono un flusso di particelle cariche che neutralizzano efficacemente le cariche elettrostatiche.

### 6.4 Disinfezione

#### 6.4.1 Disinfezione personale e delle superfici di appoggio

Si consiglia per la disinfezione delle mani o delle parti del corpo che entrano in contatto col paziente o con altre superfici l'utilizzo di prodotti disinfettanti per uso esterno quali AMUCHINA® 10% con il seguente spettro d'azione:

Battericida in presenza di sostanze interferenti secondo EN 1276:1997 (1);

Fungicida in presenza di sostanze interferenti secondo EN 1650:1997 (1);

Battericida test di superficie secondo EN 13697:2001 (2);

Fungicida test di superficie secondo EN 13697:2001 (2);

Attivo su Salmonella typhimurium secondo EN 13697:2001 (3);

Attivo su: HIV(4), HAV - HBV(5), HCV (6);

Virucida secondo EN14476:2005 (7);

Attivo su Virus influenzale H1N1 secondo EN14476:2005 (8).

Per l'utilizzo in sicurezza fare riferimento al pieghevole istruzioni inserito nel prodotto.

**⚠ AVVERTENZE ⚠**

- utilizzare l'apparecchiatura in condizione di igiene disinfettando sistematicamente la superficie di appoggio.
- prodotti aggressivi alcolici o solventi possono danneggiare le superfici.
- prima di riutilizzare l'apparecchiatura dopo la pulizia verificare che tutti i componenti siano perfettamente asciutti
- **NON USARE:** Prodotti per la pulizia dei vetri a base alcolica, composti abrasivi o solventi come acetone, benzina, benzene, alcol, tetracloruro di carbonio o prodotti simili. Questi possono graffiare la superficie causando piccole crepe

## 7 SCHEDA TECNICA, ESPLOSO E PRINCIPALI DIMENSIONI

<b>CARATTERISTICHE</b>	<b>cod. art.: 02991 - 02992</b>
Alimentazione	<b>Primario doppio isolamento 100÷240Vac-50/60Hz 0,4A Secondario 12Vcc 1.25A</b>
Fusibile	<b>Interno all'alimentatore non ispezionabile</b>
Dimensioni (mm)	<b>535x400x170h</b>
Dimensioni piano di lavoro (mm)	<b>500x360</b>
Peso a vuoto	<b>9Kg</b>
Portata Massima	<b>170Kg</b>

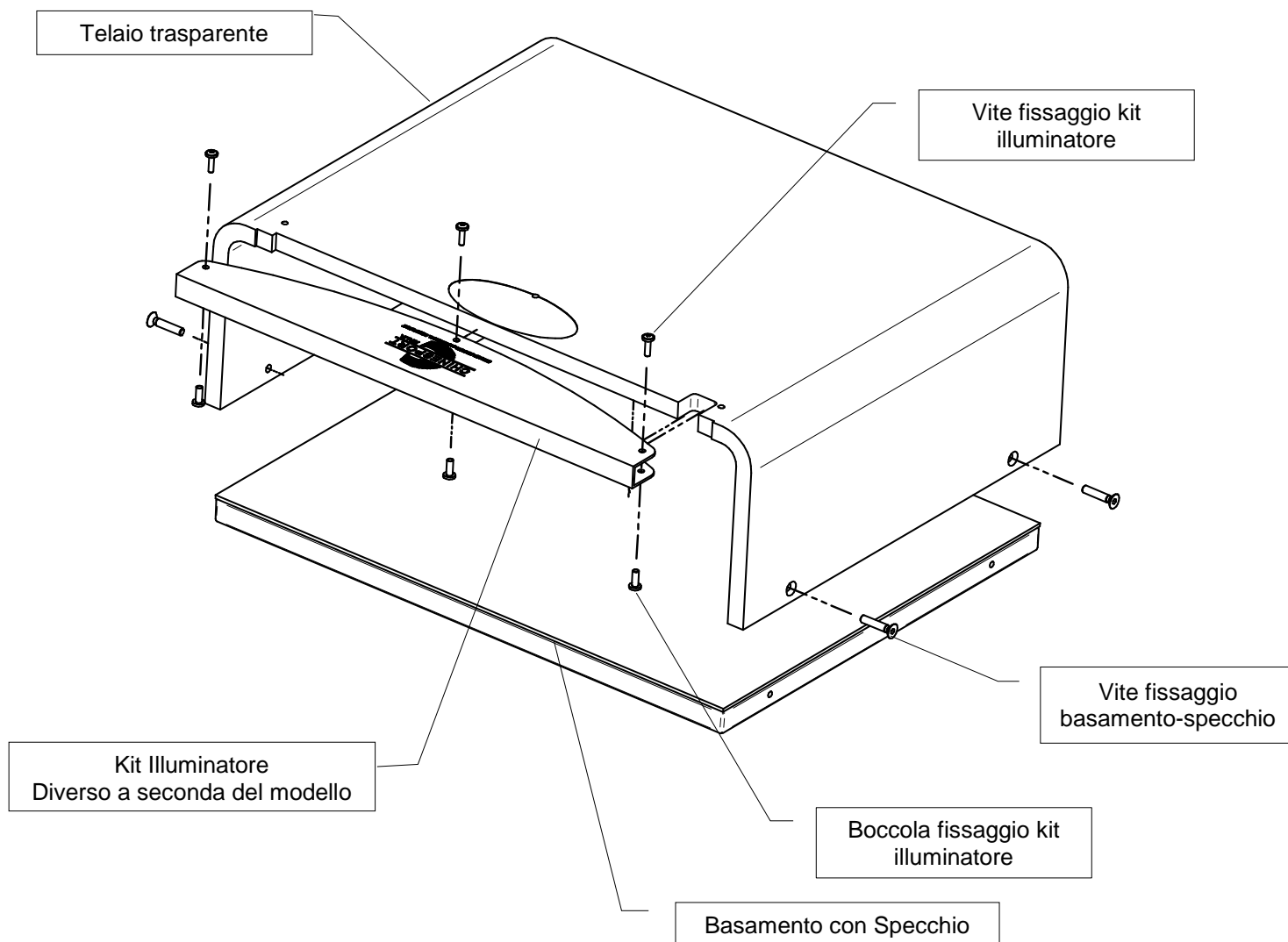

## 8 SCHEMA ELETTRICO DI PRINCIPIO

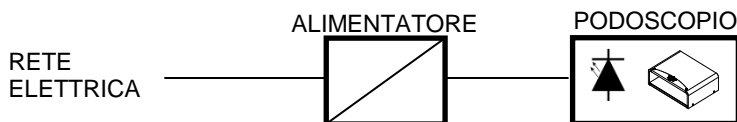

## 9 ACCESSORI



### 9.1 PELLICOLA DI PROTEZIONE

E' fornita di serie e acquistabile separatamente viene applicata alla superficie di appoggio dei piedi, fabbricata con apposito materiale plastico flessibile trasparente ad alta rifrazione ed aderenza e permette la protezione della superficie di appoggio da possibili graffi non alterando la visione dell'impronta.

La pellicola è facilmente rimovibile e riapplicabile e può essere sostituita dopo ogni visita per evitare l'impegno di pulizia della superficie.

## 10 ARTICOLI CORRELATI

### 10.1 PODOSCOPIO LUX

Il Podoscopio Lux è un classico dispositivo per l'analisi del tipo di piede del soggetto in esame (normale/cavo/piatto).

E' costituito da una struttura in legno laccato, un piano d'appoggio in cristallo ed uno specchio sottostante.

La doppia illuminazione laterale, con lampade ad alto effetto, consente quindi una visualizzazione dell'appoggio podalico ed evidenza dei punti di maggiore e minore carico.



### 10.2 PODOSTABIL

Podostabil offre una maggiore sicurezza e stabilità al paziente durante l'utilizzo del podoscopio LUX.

### 10.3 FOOT ANALYSER

Il Foot Analyser è costituito da una piattaforma in materiale bilaminato, da una fotocamera con relativa protezione e da un software che consente l'acquisizione e la gestione di immagini dell'appoggio podalico per podoscopio lux

Dimensioni cm 30 x 33 x 45 h





## 10.4 GPS

E' un sistema di analisi della postura composto da diverse unità e da un software che consente l'acquisizione e gestione di immagini dei diversi tratti corporei e dell'appoggio podalico tramite due fotocamere.



E' composto dal dispositivo "Podostabil" cod. 01767; dal "Podoscopio Lux" cod. 01086 e dall'"Analizzatore Posturale Lux" cod. 01085.

E' esclusa la possibilità di raccolta dati per una valutazione stabilometrica, che può essere integrata in seguito con l'acquisto di una pedana stabilometrica.

In aggiunta viene fornito un Desk Top in bilaminato con una colonna in plexiglas per il fissaggio delle due foto camere, ed un kit di congiunzione delle unità.

## 11 GARANZIA

### CONDIZIONI GENERALI ASSISTENZA POST- VENDITA ARTICOLI CHINESPORT

La durata della garanzia è di 24 mesi dalla data di consegna.

La garanzia non copre i materiali di consumo, le batterie ricaricabili, e in generale tutto il materiale soggetto ad usura, i guasti causati da urti, cadute, uso errato o improprio, eventi accidentali, danni causati dal trasporto. Qualora l'apparecchiatura risulti manomessa, la garanzia decade automaticamente.

La riparazione delle apparecchiature sarà eseguita in relazione al guasto dichiarato.

Il preventivo dovrà essere richiesto espressamente.

L'eventuale pagamento si intende in contrassegno, salvo accordi particolari.

Per ogni controversia l'unico foro competente è quello di UDINE.

### RIPARAZIONI IN GARANZIA

Le riparazioni in garanzia dovranno essere richieste espressamente.

Le riparazioni in garanzia si intendono presso il nostro laboratorio e previa autorizzazione.

Per i prodotti inviati con l'imballo originale, la spedizione di ritorno sarà effettuata in porto franco.

Per la riparazione in garanzia occorre un documento fiscale dove la data d'acquisto rientri nei tempi di garanzia, (bolla di vendita, fattura d'acquisto, scontrino fiscale).

Qualora, al momento del controllo, il prodotto risulti perfettamente funzionante vengono comunque addebitate al cliente le spese di ricerca guasto.

### RIPARAZIONI FUORI GARANZIA

Per le riparazioni fuori garanzia effettuate nei nostri laboratori previa autorizzazione, le spese di trasporto sono a carico del cliente.

Limitatamente alle parti sostituite nell'intervento effettuato, la garanzia sulla riparazione è di 12 mesi dal ritiro della macchina

Qualora, al momento del controllo, il prodotto risulti perfettamente funzionante vengono comunque addebitate al cliente le spese di ricerca guasto.

### RIPARAZIONI A DOMICILIO

In caso di riparazione presso il cliente, occorre richiesta scritta ove siano indicate le generalità complete del richiedente, il tipo di macchina ed il guasto.

Il costo chilometrico del trasferimento del tecnico è da concordare in relazione all'urgenza del cliente.



Nel caso in cui la macchina in oggetto dell'intervento sia in garanzia saranno addebitati solamente i costi del trasferimento.

Il tempo viene conteggiato dalla partenza del tecnico dal nostro laboratorio fino al suo rientro, l'ora di rientro sarà stimata sulla base del tempo impiegato all'andata. **VENDITA PARTI DI RICAMBIO E CONSUMABILI**

Gli ordini dovranno pervenire per scritto specificando il cliente, l'articolo, la modalità di spedizione, nonché i dati fiscali esatti del cliente.

I tempi di evasione dell'ordine potranno variare in dipendenza della disponibilità del materiale.

Non si accettano resi per le parti di ricambio

Il pagamento sarà contrassegno, salvo accordi particolari.

## 12 SMALTIMENTO APPARECCHIATURE ELETTRICHE ED ELETTRONICHE

Il simbolo riportato sull'apparecchiatura indica che il rifiuto deve essere oggetto di "raccolta separata".



Pertanto, l'utente dovrà conferire (o far conferire) il rifiuto ai centri di raccolta differenziata predisposti dalle amministrazioni locali, oppure consegnarlo al rivenditore contro acquisto di una nuova apparecchiatura di tipo equivalente. La raccolta differenziata del rifiuto e le successive operazioni di trattamento, recupero e smaltimento favoriscono la produzione di apparecchiature con materiali riciclati e limitano gli effetti negativi sull'ambiente e sulla salute eventualmente causati da una gestione impropria del rifiuto.

Lo smaltimento abusivo del prodotto da parte dell'utente comporta l'applicazione delle sanzioni amministrative di cui all'articolo 50 e seguenti del D.Lgs. n. 22/1997.

## 13 REGISTRAZIONE INTERVENTI

APPARECCHIATURA	DATA prima installazione	MATRICOLA
-----------------	--------------------------	-----------

DATA INTERVENTO	OPERAZIONI ESEGUITE	TECNICO INCARICATO	FIRMA	PROSSIMA SCADENZA

## Some important notes on contacting our after-sales customer service:

If troubleshooting table does not cover your problem, you can open a service ticket via the customer service section of the [www.chinesport.com](http://www.chinesport.com) website.

### Please note:

Be sure to have the SERIAL NUMBER or alternatively the CODE and ITEM to hand: you can find it on the product label located on the equipment (as shown in the image), or the delivery note / invoice number. This identification number helps reduce waiting times and improves service quality.

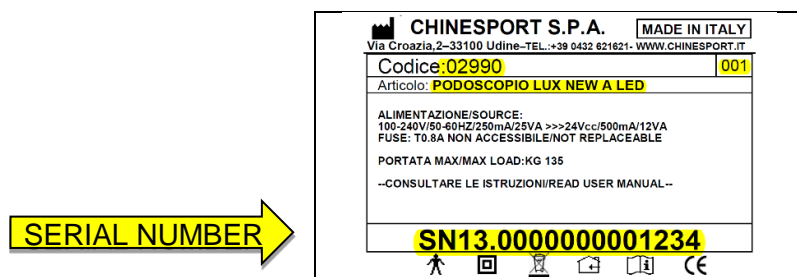

Alternatively, you can contact Customer Service by e-mail ([assistenza@chinesport.it](mailto:assistenza@chinesport.it)). Users without an internet connection can contact us by fax (+39 0432 621 698) or by phone (+39 0432 621 699), but our response time could be longer.

## Alcune indicazioni importanti per contattare il nostro servizio post-vendita:

Nel caso che la procedura di rilevamento guasti non abbia avuto esito soddisfacente è possibile aprire un ticket di assistenza tramite il nostro sito [www.chinesport.it](http://www.chinesport.it) alla sezione Assistenza.

### Attenzione:

Rilevare sempre il “NUMERO DI MATRICOLA” o in alternativa “CODICE e ARTICOLO” riportato sull’etichetta di prodotto posta sull’apparecchiatura (vedere evidenza nel fac-simile sotto riportato) , oppure il n° del DDT/bolla o fattura. La sua identificazione riduce i tempi e migliora la qualità dell’intervento.

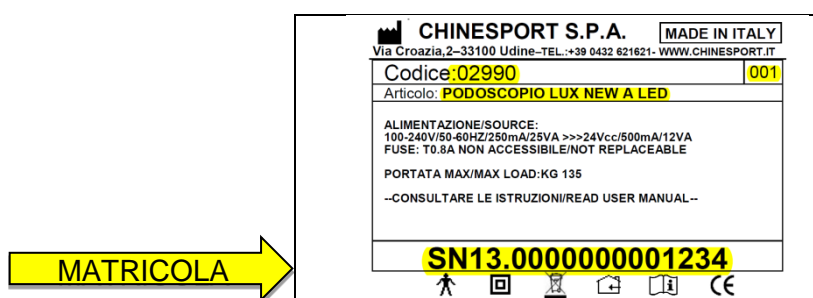

In alternativa è sempre possibile contattare l’assistenza tecnica tramite email ([assistenza@chinesport.it](mailto:assistenza@chinesport.it)); per gli utenti sprovvisti di connessione internet resta sempre possibile inviare un fax (0432 621 698) o telefonare (0432 621 699), ma i tempi di risposta potrebbero essere molto più lunghi.